

## OPERATION MANUAL

SPLIT TYPE ROOM AIR CONDITIONER

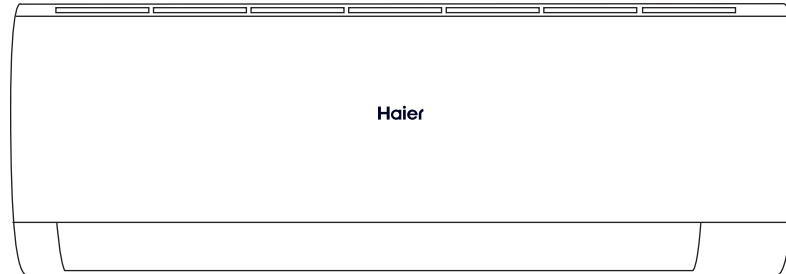

English

Italiano

Danish

Norsk

Svenska

Magyar

Polski

Ελληνικά

Hrvatski

български

Nederlands

Česky

- Please read this operation manual before using the air conditioner. Keep this operation manual for future reference. This appliance is filled with R32.



Model List:

AS25PCHHRA-NR	AS25PBPHRA-BH
AS35PCHHRA-NR	AS35PBPHRA-BH
AS50PDHHRA-NR	AS50PDPHRA-BH
AS25PBPHRA-PRE	AS25PBPHRA-S
AS35PBPHRA-PRE	AS35PBPHRA-S
AS50PDPHRA-PRE	AS50PDPHRA-S
AS71PEPHRA-PRE	AS25RBAHRA-5
AS25PBAHRA-PRO	AS35RBAHRA-5
AS35PBAHRA-PRO	AS50RDAHRA-5
AS50PDAHRA-PRO	AS68RDAHRA-5
AS71PDAHRA-PRO	
AS25RBAHRA-PL	
AS35RBAHRA-PL	
AS50RCBHRA-PL	
AS68RDAHRA-PL	
AS50RDAHRA-PL	
AS25RBAHRA-3	
AS35RBAHRA-3	
AS50RCBHRA-3	
AS68RDAHRA-3	
AS35RBAHRA-4	
AS50RCBHRA-4	
AS68RDAHRA-4	

Note: All the illustrations in this manual are for explanation purpose only. Your air conditioner may be slightly different. The actual shape shall prevail. They are subject to change without notice for future improvement.

# Inhoudsopgave

WAARSCHUWING .....	1
Onderdelen en Functies .....	3
Werking .....	4
Installatie van de Binnenunit.....	10
Onderhoud.....	13
Waarschuwingen .....	14
Probleemoplossing .....	15

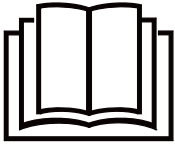

Lees de veiligheidsvoorschriften in deze handleiding zorgvuldig door voordat u het apparaat in gebruik neemt.



Dit apparaat is gevuld met R32.

Bewaar deze handleiding op een plek waar de gebruiker haar makkelijk vinden kan.

# WAARSCHUWING

- Gebruik geen middelen om het ontdooien of reinigen te versnellen, anders dan door de fabrikant aanbevolen.
- Het apparaat moet in een ruimte worden geplaatst waarin zich geen voortdurend werkende ontstekingsbronnen bevinden (bijvoorbeeld: open vuur, een werkend gastoestel of een werkende elektrische kachel).
- Niet doorboren of verbranden.
- Bedenk dat koelmiddelen mogelijk geen geur hebben.
- Het apparaat moet worden geïnstalleerd, gebruikt en geplaatst in een ruimte waar het beschikbaar vloeroppervlak groter dan 3 m<sup>2</sup> is.
- Als het netsnoer beschadigd is, moet het worden vervangen door de fabrikant, zijn service agent of andere gekwalificeerd personen, om gevaar te voorkomen.
- Dit apparaat kan enkel worden gebruikt door kinderen van 8 jaar en ouder, personen met beperkte fysieke-, sensorische- of geestelijke capaciteiten of gebrek aan ervaring en kennis als zij onder toezicht staan, danwel moeten zij instructies hebben ontvangen over het veilig gebruik van het apparaat en de risico's begrijpen die daarbij betrokken zijn. Kinderen mogen niet met het apparaat spelen. Schoonmaak en onderhoud mag niet door kinderen worden uitgevoerd tenzij zij onder toezicht staan.
- De bedradingsmethode moet in overeenstemming zijn met lokale normen voor bedrading.
- Alle kabels moeten het Europees authenticatie certificaat hebben. Wanneer de verbindingkabels gedurende de installatie onderbroken worden moet de aardingskabel het laatst onderbroken worden. De explosiebestendige stroomonderbreker van de airconditioner moet een alpolige schakelaar zijn. De afstand tussen haar twee contacten mag niet minder dan 3mm zijn. Dergelijke mogelijkheden voor ont koppeling moeten in de bedrading worden opgenomen.
- Zorg ervoor dat de montage wordt uitgevoerd volgens lokale bedradingsvoorschriften en door gekwalificeerde personen.
- Zorg voor een correcte en betrouwbare aarding. Installeer een explosie veilige aardlekschakelaar.
- Gebruik bij installatie, verplaatsing of reparatie geen ander koelmiddel dan het koelmiddel zoals aangegeven op de buitenunit (R32). Het gebruik van andere koelmiddelen kan storingen of schade aan de unit en persoonlijk letsel veroorzaken.
- Het type van de aansluitdraden is H07RN-F.



Dit apparaat bevat een UV-C-lamp.

# WAARSCHUWING

- Lees de onderhoudsinstructies voordat u het apparaat opent.
- Oog- of huidirritatie kan het gevolg zijn van blootstelling aan de bovenste luchtinlaat en het binnenste gedeelte. Zorg ervoor dat de stroom is uitgeschakeld voordat u het product nadert tijdens het nemen en plaatsen van het luchtfilter voor onderhoud.
- UV-C-barrières met het gevaarsymbool voor ultraviolette straling mogen niet worden verwijderd.
- Apparaten die duidelijk beschadigd zijn, mogen niet worden gebruikt.
- Gebruik geen UV-C-lampen buiten het apparaat.
- Het apparaat moet worden losgekoppeld van het elektriciteitsnet voordat de UV-C lamp wordt vervangen of gereinigd of ander onderhoud wordt uitgevoerd.
- Het type UV-C-lamp is 0011022283A/0011012908.
- Frontpanelen met het gevaarsymbool voor ultraviolette straling en UV-C-straling zijn voorzien van een gangschakelaar om de stroom naar de UV-C-lampen voor uw veiligheid te onderbreken. Schakel de gangschakelaar niet uit met een magneet en ander soortgelijk materiaal.
- Voordat u voorpanelen met het gevaarsymbool voor ultraviolette straling opent voor het uitvoeren van gebruikersonderhoud, wordt aanbevolen om de stroom uit te schakelen.
- Als de UV-C-lamp is beschadigd, moet deze worden vervangen door de fabrikant, diens serviceagent of vergelijkbaar gekwalificeerd personeel om gevaar te voorkomen.
- Onbedoeld gebruik van het apparaat of beschadiging van de behuizing kan leiden tot het ontsnappen van gevaarlijke UV-C straling. UV-C-straling kan, zelfs in kleine doses, schade toebrengen aan de ogen en de huid.
- Deze functie is beschikbaar voor de volgende modellen:
  - AS25PBPHRA-PRE AS25PBAHRA-PRO AS25PCHHRA-NR AS25PBPHRA-BH AS25PBPHRA-S
  - AS35PBPHRA-PRE AS35PBAHRA-PRO AS35PCHHRA-NR AS35PBPHRA-BH AS35PBPHRA-S
  - AS50PDPHRA-PRE AS50PDAHRA-PRO AS50PDHHRA-NR AS50PDPHRA-BH AS50PDPHRA-S
  - AS71PEPHRA-PRE AS71PDAHRA-PRO

# Onderdelen en Functies

## Binnenunit

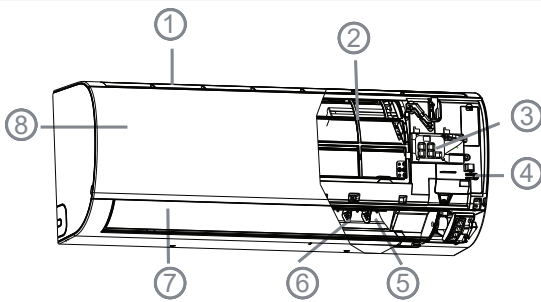

- |   |  |
|---|--|
| 1. Inlaat                               | luchtstroomrichting naar links of rechts)  |
| 2. Luchtreinigingsfilter (binnen)       |  |
| 3. Scherm                               | 7. Horizontale klep (Aanpassen van de luchtstroomrichting naar boven en beneden. Niet bandmatig aanpassen) |
| 4. Noodschakelaar                       | 8. Inlaatrooster   |
| 5. Uitlaat                              |  |
| 6. Verticale lamellen (Aanpassen van de |  |

### Scherm

1. Signaalontvanger van de afstandsbediening
2. Omgevingstemperatuur weergave
3. Wi-Fi
4. Werkingsmodus indicator

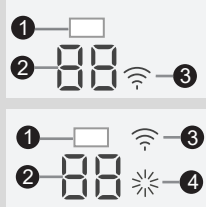

Het daadwerkelijk inlaatrooster kan afhankelijk van het gekochte product verschillen van het rooster getoond in de handleiding.

## Buitenunit

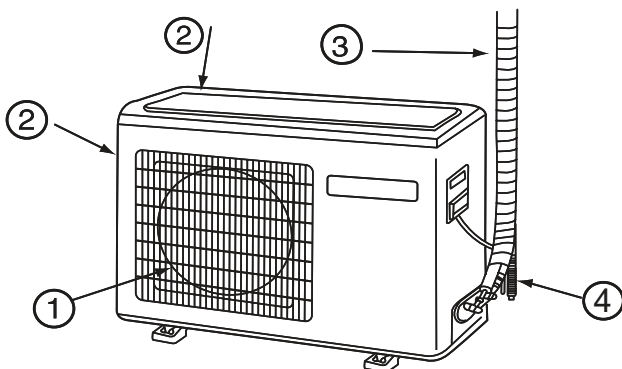

1. UITLAAT
2. INLAAT
3. KOELLEIDINGEN EN ELECTRICHE BEKABELING
4. AFVOERSLANG

Het daadwerkelijke product kan afwijken van de afbeelding. De bovenstaande afbeelding is alleen voor uw referentie.

## Afstandsbediening

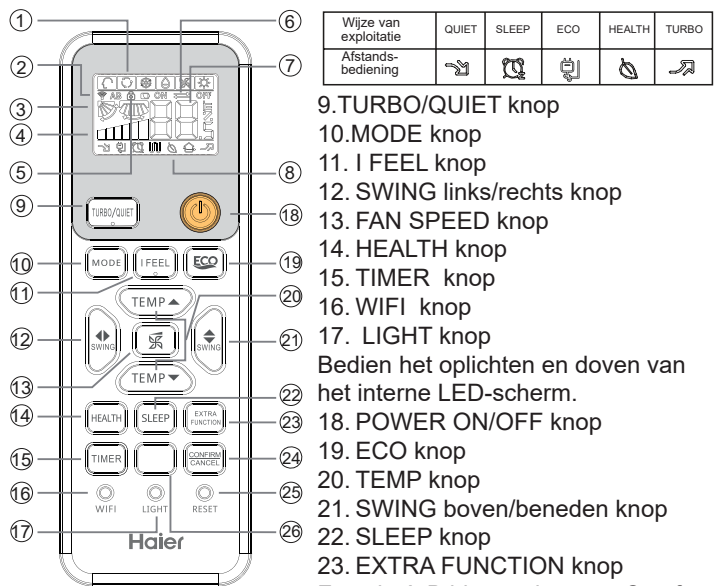

Wijze van exploitatie	QUIET	SLEEP	ECO	HEALTH	TURBO
Afstandsbediening					

9. TURBO/QUIET knop
  10. MODE knop
  11. I FEEL knop
  12. SWING links/rechts knop
  13. FAN SPEED knop
  14. HEALTH knop
  15. TIMER knop
  16. WIFI knop
  17. LIGHT knop
- Bedien het oplichten en doven van het interne LED-scherm.
18. POWER ON/OFF knop
  19. ECO knop
  20. TEMP knop
  21. SWING boven/beneden knop
  22. SLEEP knop
  23. EXTRA FUNCTION knop
- Functie: A-B binnenplaats ---> Comfort luchtstroom positie 1 ---> Comfort luchtstroom positie 2 ---> 10°C verwarming (Als er geen 10°C-knop is) ---> °F / °C transformatie
24. CANCEL/CONFIRM knop
  25. RESET knop
  26. 10 °C knop speciale verwarmingsinstelling functie: 10 graden verwarming handhaven / SELF CLEAN knop

### 1. Modus weergave

Wijze van	AUTO	COOL	DRY	FAN	HEAT
Afstandsbediening					

### 2. Signal verzenden weergave

### 3. SWING weergave

### 4. FAN SPEED weergave

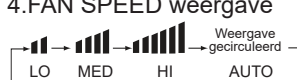

### 5. LOCK weergave

### 6. TIMER OFF weergave

### 7. TEMP weergave

### 8. Extra functies weergave

## Plaatsing van de batterijen

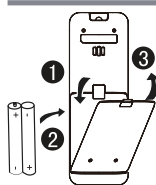

1. Verwijder het dekseltje van de batterijhouder;
2. Plaats de batterijen zoals afgebeeld. 2 R03 batterijen, reset toets (cilinder); Zorg ervoor dat de positie in overeenstemming is met de "+" / "-";
3. Plaats de batterijen en breng het batterijdekseltje weer aan.

### T' goelichting:

- De afstand tussen de infrarood diode van de afstandsbediening tot de opening van de signaalontvanger gat moet minder dan 7m zijn en vrij van obstakels.
- Als zich in de kamer een TL-lamp met een elektronische starter, een TL-lamp met een converter, of een draadloze telefoon bevindt, is de ontvanger vatbaar voor storingen bij het ontvangen van signalen, zodat de afstand tot de binnenunit korter moet zijn.
- Een volledige of onduidelijke weergave gedurende een verrichting duidt er op dat de batterijen leeg zijn. Gelieve batterijen te vervangen.
- Wanneer de afstandsbediening op enig moment een abnormale werking vertoont, kan het helpen de batterijen er even uit te halen en ze na enkele minuten terug te plaatsen.

### Tip:

Wanneer u de afstandsbediening langere tijd niet gebruikt, haal dan de batterijen eruit. Als iets wordt weergegeven nadat de batterijen verwijderd werden, druk dan gewoon op de Reset knop.

# Werking

## Base Werking

### Afstandsbediening

1. Start de unit

Druk op de ON/OFF knop op de afstandsbediening en de unit start.

2. Selecteer een werkingsmodus

Druk op de MODE-knop: Bij elke druk verandert de modus als volgt:

AUTO-modus --->Koelmodus  
--->DROOG-modus --->VENTILATOR---  
>Verwarmingsmodus

3. Selecteer de TEMP instelling

Druk op de  /  knoppen

 Elke keer als deze knop wordt ingedrukt, stijgt de temperatuur met 1°C. Als de knop ingedrukt wordt gehouden zal de temperatuur snel stijgen.

 Elke keer als deze knop wordt ingedrukt, daalt de temperatuur met 1°C. Als de knop ingedrukt wordt gehouden zal de temperatuur snel dalen.

Stel een gewenste temperatuur in.



4. Instellen van de ventilatorsnelheid

Druk op de FAN knop. Met elk druk op de knop wordt de ventilatorsnelheid als volgt veranderd:

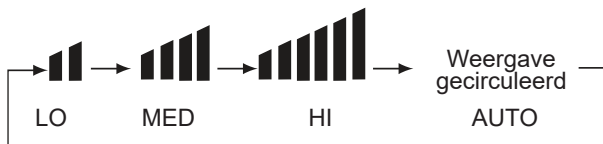

Afstandsbediening:

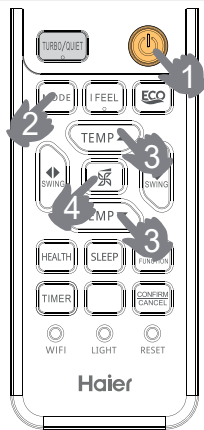

De airconditioner werkt met de weergegeven ventilatorsnelheid. Wanneer FAN is ingesteld in de AUTO modus, gaat de airconditioner automatisch de ventilatorsnelheid volgens de kamertemperatuur aanpassen.

Werkingsmodus	Afstandsbediening	Opmerking
AUTO		In de AUTO modus zal de airconditioner automatisch de COOL of HEAT operatie selecteren, afhankelijk van de kamertemperatuur. Wanneer FAN is ingesteld op AUTO, zal de airconditioner automatisch de ventilatorsnelheid aanpassen, afhankelijk van de kamertemperatuur.
COOL		De eenheid voor alleen koelen heeft geen displays en functies die verband houden met verwarming
DRY		In de DRY modus, wanneer de kamertemperatuur lager wordt dan de temperatuur instelling + 2°C, zal de unit met tussenpozen op lage snelheid functioneren, ongeacht de FAN instelling.



HEAT		In de HEAT modus zal de unit na een korte tijd warme lucht uitblazen als gevolg van de koude/tocht preventie functie. Wanneer FAN is ingesteld in de AUTO modus, gaat de airconditioner automatisch de ventilatorsnelheid volgens de kamertemperatuur aanpassen.
FAN		In de FAN werkingsmodus zal de unit niet werken in de COOL of HEAT modus, maar alleen in de FAN modus. In de FAN modus is AUTO niet beschikbaar en de temperatuur instelling is gedeactiveerd. Onder deze modus is de SLEEP operatie ook niet beschikbaar.

## Noodbediening en proefdraaien

### Noodbediening:

- Gebruik deze functie alleen wanneer de afstandsbediening defect of zoek is. Met deze noodwerkingsfunctie kan de airconditioner een tijd lang automatisch functioneren.

- Wanneer de noodbediening schakelaar wordt gedrukt, zal een "Pi" geluid klinken. Dat betekent dat de noodwerking start.

- Wanneer de netschakelaar voor de eerste keer wordt ingeschakeld en de noodbediening start, zal de unit automatisch in de volgende modussen lopen:

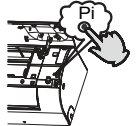

Kamertemperatuur	Ingestelde temperatuur	Timer modus	Ventilatorsnelheid	Werkingsmodus
Boven 24°C	24 °C	Nee	AUTO	COOL
Onder 24°C	24 °C	Nee	AUTO	HEAT

- Het is onmogelijk om de temperatuur instellingen en ventilatorsnelheid te veranderen. Het is ook niet mogelijk in TIMER of DRY modus te draaien.

### Proefdraaien:

De proefdraaien schakelaar is hetzelfde als de noodschakelaar.



- Gebruik deze schakelaar bij proefdraaien wanneer de kamertemperatuur lager dan 16°C is. Pi Pi Gebruik deze schakelaar niet bij normale werking.

- Druk langer dan 5 seconden op de proefdraaien schakelaar. Nadat u twee keer de "Pi" toon hoort: haal uw vinger van de schakelaar: De koeling start met de luchtstroom snelheid "Hi".



# Werking

## ■ Comfortabele SLEEP

Druk op de  knop en de afstandsbediening zal  laten zien: de functie is dan bereikt. Druk nogmaals op de  knop: de functie zal geannuleerd worden.



### Werkingsmodus

#### 1. In de COOL en DRY modus

Een uur na het starten van de SLEEP modus zal de temperatuur 1°C hoger zijn dan de temperatuur instelling. Na nog een uur stijgt de temperatuur verder met 1°C. De unit blijft nog 6 uur werken en stopt dan. De temperatuur is hoger dan de temperatuur instelling zodat de kamertemperatuur niet te laag is voor uw slaap.

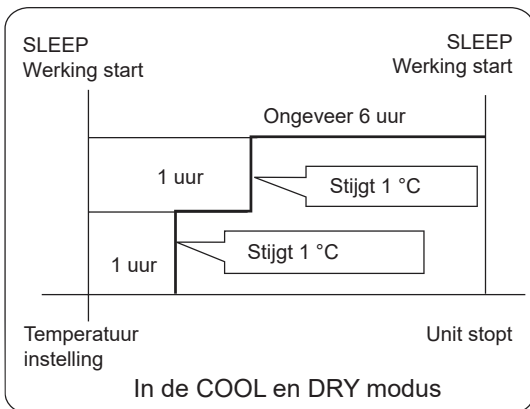

#### 2. In de HEAT modus

Een uur na het starten van de SLEEP modus zal de temperatuur 2°C lager zijn dan de temperatuur instelling. Na nog een uur daalt de temperatuur verder met 2°C. Na nog eens drie uur verhoogt de temperatuur met 1°C. De unit zal nog eens drie uur draaien en stopt dan.

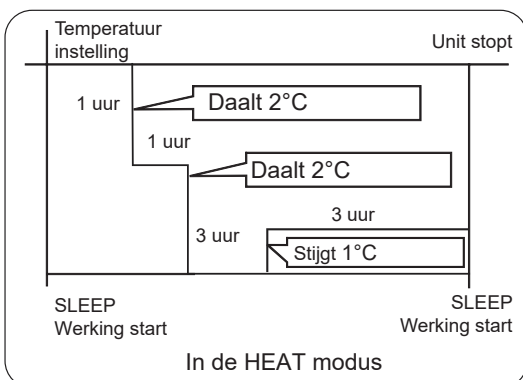

#### 3. In de AUTO modus

De unit werkt in overeenkomstige slapen modus volgens de automatisch geselecteerde werkingsmodus.

#### 4. In de FAN modus

Er is geen SLEEP functie.

#### 5. Selecteer de windsnelheidsverandering voor de slaapstand

Als de windsnelheid Hoog of Medium is voordat u de Slaap functie selecteert, zal de windsnelheid omlaag gaan.

Als de windsnelheid al Laag is, zal de windsnelheid niet veranderen.

### Opmerking

De SLAAP-modus kan niet tegelijk met de WEKKER AAN-modus worden ingesteld als deze al is ingesteld. De SLAAP-modus wordt geannuleerd als de WEKKER AAN-modus is geselecteerd terwijl de SLAAP-modus al is geselecteerd; U kunt tegelijkertijd de SLAAP-modus en de TIMER UIT-modus instellen. Ook na de ingestelde uitschakeltijd staat het apparaat nog aan.

## ■ SWING Werking

### 1. Luchtstroomrichting naar boven en beneden

#### Verticale klep

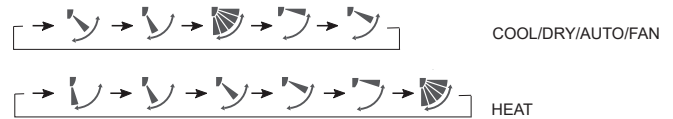

#### Oorspronkelijke toestand

### 2. Luchtstroomrichting naar links en rechts

Met elk druk op de knop zal de afstandsbediening als volgt weergeven:



#### Oorspronkelijke toestand

Opmerking: In sommige modellen: de afstandsbediening

heeft de knop , maar de AC heeft niet de automatische

aanpassingsfunctie voor de linker en rechter luchtstroom. Deze toestand verandert de richting van de verticale bladen handmatig. Deze functie is beschikbaar voor de volgende modellen:

AS25PBPHRA-PRE	AS25RBAHRA-PL	AS25PBPHRA-BH	AS25RBAHRA-5
AS35PBPHRA-PRE	AS35RBAHRA-PL	AS35PBPHRA-BH	AS35RBAHRA-5
AS50PDPHRA-PRE	AS50RCBHRA-PL	AS50PDPHRA-BH	AS50RDAHRA-5
AS71PEPHRA-PRE	AS68RDAHRA-PL	AS25PBPHRA-S	AS68RDAHRA-5
AS25PCHHRA-NR	AS50RDAHRA-PL	AS35PBPHRA-S	
AS35PCHHRA-NR	AS50PDHRA-NR	AS50PDPHRA-S	

- Bij herstarten, nadat de unit met afstandsbediening werd uitgezet, heeft de afstandsbediening automatisch de vorige geselecteerde Swing positie onthouden.

- Indien de klep handmatig wordt aangepast, zet dan de unit uit.

- In geval van hoge luchtvochtigheid kan condenswater uit de luchtuitlaat uittreden als alle verticale luchtroosters naar links of rechts staan.

- Het wordt aanbevolen dat in de COOL of DRY modus de horizontale klep niet voor een lange tijd in de neerwaartse stand wordt gehouden, anders kan condenswater optreden.

## ■ QUIET/TURBO Werking

U kunt deze QUIET functie selecteren wanneer u stilte nodig heeft om te rusen of lezen. Als u een snelle verwarming of koeling nodig hebt, kunt u deze TURBO functie gebruiken.

Druk op de -knop, u kunt eenvoudig schakelen tussen de "Turbo"- en de "Quiet"-functie. Elke keer dat u drukt, schakelt de afstandsbediening zoals hieronder:



# Werking



## Opmerking

Als je in Turbo draait, is de ventilatorsnelheid het hoogst, als je in Quiet draait, is de ventilatorsnelheid super langzaam.

## HEALTH Werking

(Deze functie is niet beschikbaar op sommige modellen.)

Druk op de knop en de afstandsbediening zal laten zien: de stille functie is dan bereikt. Druk nogmaals op de knop: de stille functie zal geannuleerd worden.

## UV-sterilisatiefunctie:

het gebruikt de c-band met het meest effectieve sterilisatie-effect in ultraviolette straling om schadelijke micro-organismen zoals bacteriën in de lucht te verwijderen, met een opmerkelijk effect en om de lucht gezond te maken.

## Aandacht:

1. Het wordt aanbevolen om de UV-sterilisatiefunctie 1-2 uur per dag in te schakelen, een langere tijd heeft invloed op de levensduur van de UV-lamp.
2. Kijk niet rechtstreeks in de UV-lamp en raak deze niet met uw hand aan als de sterilisatiefunctie is ingeschakeld. Schakel de sterilisatiefunctie uit voordat u het paneel opent.
3. Er kan een getint blauw licht verschijnen in de buurt van de airconditioninginlaat wanneer de sterilisatiefunctie is ingeschakeld.
4. Alleen wanneer de interne ventilator start en de gezondheidsfunctie is ingeschakeld, gaat de UV-lamp branden.
5. UVCPRO-modules worden gesteriliseerd door ultraviolet licht en gloeien op wanneer ze werken.
6. Als het licht dat 's nachts wordt uitgestraald u ongemakkelijk maakt of uw slaap verstoort, schakelt u deze functie uit.
7. Deze functie is beschikbaar voor de volgende modellen:

AS25PBPHRA-PRE AS25PBAHRA-PRO AS25PCHHRA-NR  
AS35PBPHRA-PRE AS35PBAHRA-PRO AS35PCHHRA-NR  
AS50PDPHRA-PRE AS50PDAHRA-PRO AS50PDHRA-NR  
AS71PEPHRA-PRE AS71PDAHRA-PRO AS35PBPHRA-S  
AS25PBPHRA-BH AS50PDPHRA-BH AS50PDPHRA-S  
AS35PBPHRA-BH AS25PBPHRA-S

## TIMER Werking

1. Nadat de unit is gestart: selecteer de gewenste werkingsmodus.

2. Druk op de knop om de TIMER modus te veranderen.

Elke keer als de knop wordt ingedrukt, wordt de weergave als volgt gewijzigd:

Afstandsbediening:

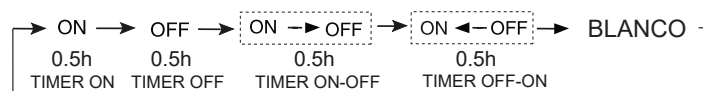

Selecteer dan de gewenste TIMER modus (TIMER ON of TIMER OFF of ON-OFF TIMER). "ON" of "OFF" zal knipperen.

3. Druk op de / knoppen om de tijd in te stellen.

Met elk druk op de knop, wordt de tijd met 0,5 uur vermeerderd gedurende de eerste 12 uur en na 12 uur

vermeerderd de tijd telkens met 1 uur bij elke druk op de knop.

Met elk druk op de knop, wordt de tijd met 0,5 uur verminderd in de eerste 12 uur en na 12 uur verminderd de tijd 1 uur bij elke druk op de knop.

De tijd kan binnen 24 uur worden bijgesteld.

4. Bevestig de timer instelling.

Nadat de tijd is aangepast, druk op de knop en bevestig de tijd, en de ON of OFF knop zal niet meer knipperen.

5. Annuleer de timer instelling.

Druk meerdere keren op de TIMER knop totdat de tijdweergave verdwijnt.

Tips:

Na het vervangen van de batterijen of een stroomuitval moet de tijd instelling worden gereset.

Afhankelijk van de volgorde van de tijdstelling van ON TIMER of OFF TIMER, kan zowel Opstarten-Stoppen alsook Stoppen-Opstarten worden ingesteld.

## HEALTH AIRFLOW Werking

1. Druk op de knop om te starten.

Stel de comfort werkingsmodus in.

2. Instellen van de comfort luchtstroom functie.

Druk op de knop om de extra opties in te voeren.

Druk voortdurend op deze knop en de positie van de klep zal achtereenvolgens de volgende drie posities doorlopen. Selecteer de Swing positie die u nodig hebt en druk op de knop om dit te bevestigen.



3. Annuleren van de comfort luchtstroom functie.

Druk op de knop om de extra opties in te voeren. Druk meerdere keren op deze knop en positie van de klep zal weer achtereenvolgens de volgende drie posities doorlopen. Druk dan op de knop om de functie te annuleren.

Opmerking: Verplaatst de klep niet handmatig. Anders gaat het rooster onjuist werken. Indien het rooster onjuist functioneert: stop de unit een minuut. Start de unit opnieuw op en pas het rooster aan met de afstandsbediening.

T' toelichting:

1. Na het instellen van de comfort luchtstroom functie wordt de positie van het rooster vastgesteld..

2. Bij verwarming, gelieve de modus te selecteren.

3. Bij koeling, gelieve de modus te selecteren.

4. Bij koeling en drogen, als de airconditioner gedurende lange tijd onder een hoge luchtvochtigheid werkt, kan condenswater op het uitlaatrooster optreden.

# Werking

## ■ Wi-Fi functiebeschrijving

Als het model een Wi-Fi-functie heeft, druk dan 5 seconden op de knop WIFI om het Wi-Fi-bindsignaal uit te zenden. Eenmaal in de bindingsmodus zal de APP tonen hoe te binden.

Het diagram van de systeemarchitectuur

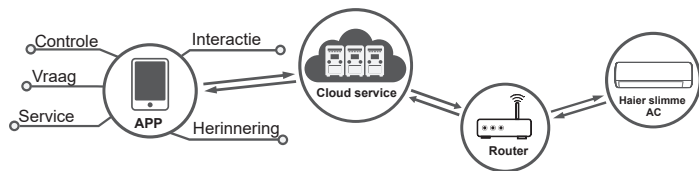

De applicatieomgeving

Een Mobile smartphone en een draadloze router zijn nodig, een draadloze router moet verbinding met internet kunnen maken.

Een mobiele smartphone vereist IOS- of Android-systeem:

 IOS-systeem heeft ondersteuning van IOS 9.0 of hoger nodig

 Android-systeem heeft ondersteuning van Android 5.0 of hoger nodig

Configuratiemethode

Scan de onderstaande QR-code om de "hOn" APP te downloaden.

Andere downloadopties: Zoek de hOn APP op:

- App Store (IOS)
- Google Play (Android)
- Huawei AppGallery (Android)

Registreer u na het downloaden van de App, sluit de airconditioner aan en geniet van het gebruik van hOn om uw apparaat te beheren. Raadpleeg het gedeelte HULP in de APP voor meer informatie over hoe u zich registreert, het apparaat aansluit en andere bewerkingen.



OPMERKING:

Plaats de afstandsbediening in de buurt van de gebruiker wanneer deze functie is ingesteld. Wanneer de I FEEL functie is ingeschakeld, moet de afstandsbediening in het gebied worden geplaatst waar de binneneenhet het signaal kan ontvangen dat door de afstandsbediening wordt verzonden.

## ■ SELF-CLEAN Werking

(alleen van toepassing op mono-modellen)

**Functionele beschrijving:**

het beoogd doel van deze functie is het reinigen van de verdampers.

**Ingang en uitgang:**

Wanneer de  -functie vereist is, zijn er twee manieren om dit te bereiken.

Als u een  -knop hebt, drukt u op deze knop om deze functie te openen, waarna het display "CL" op het paneel van de binneneenhet en op de afstandsbediening zal tonen.

Als u geen  -knop heeft, ga dan naar de hOn-app.

Maximale werkingstijd is niet meer dan 21 minuten, deze functie wordt automatisch verlaten wanneer "Pi" geluid tweemaal te horen valt, vervolgens keert het toestel terug naar de oorspronkelijke staat. In het bewerkingsproces van SELF CLEAN, herhaaldelijk op de knop drukken is ongeldig en het kan niet worden verlaten, gaarne op de "aan/uit" knop drukken of overschakelen naar andere modus om te verlaten.

OPMERKING:

1. Deze functie werkt niet in de timer / slaap modus.
2. Nadat deze modus is gestart, kan het luchtvolume reduceren of zelfs geen luchtstroom hebben, of zelfs koude luchtstromen blazen.
3. Het is normaal dat het apparaat een geluid laat horen zoals uitzetten bij warmte en samentrekken met koude.
4. Het "CL" display tijd kan langer worden weergegeven op de afstandsbediening en het paneel.
5. Indien de temperatuur van de buitenomgeving lager is dan nul, kan een "F25" storing tijdens de zelfreinigende werking optreden, hetgeen een normale beschermingsprocedure is, gaarne de stekker uit het stopcontact trekken en na 10 seconden opnieuw starten.
6. De beste voorwaarde om deze modus te laten draaien: de temperatuur is 20°C~27°C en de vochtigheid is 35%~60% binnenshuis, de temperatuur is 25°C~38°C (Koude seizoen) buitenshuis.
7. Het is moeilijk te bevroren als de lucht te droog is (luchtvochtigheid<20%). En als de luchtvochtigheid te hoog is (luchtvochtigheid>70%), kan het condensatiewater toenemen, wat enige rijp kan wegnemen.

## ■ I FEEL Werking

Druk op de  knop

1. Alleen voor koelen, verwarm of automatische modus (andere modus kunnen niet worden uitgevoerd).

Plaats de afstandsbediening bin het aanvaardbare bereik van AC. Druk op de "

" icon. De afstandsbediening stuurt de circulatietemperatuur elke 3 minuten naar de printplaat, en de AC werkt volgens deze gegevens.

Verlaat de "I FEEL" modus wanneer de luchtstroom wordt uitgeschakeld of druk op de "

# Werking

## ■ Steri Clean Werking

(alleen van toepassing op mono-modellen)

### De Steri Clean 56°C-functie kan alleen worden bediend via de app hOn.

Introductie tot Steri Clean

1e trap: zelfreinigend om vuil te verwijderen (het befrist de verdamper met vocht in de lucht en verwijdert vuil tijdens het smelten. De hydrofiele aluminiumcoating met kleinere hoek ( $\alpha \approx 5^\circ$ ) helpt de waterafvoer te verhogen.)

2e fase: 56°C sterilisatie op hoge temperatuur (het maakt gebruik van slimme temperatuurbewaking en frequentieregelingstechnologie om de werking van de compressor aan te passen, zodat we de verdampertemperatuur gedurende meer dan 30 minuten op hoge temperatuur houden om bacteriën en virussen in de airconditioner te doden.)

3e trap: snelle koeling van de verdamper om de sterilisatieprestaties te verbeteren. Het folieoppervlak is bedekt met zilveren nanodeeltjes waarvan de antibacteriële efficiëntie tot 99% bedraagt.

### Aandacht:

1. de functie duurt 60-80 minuten.
2. Hete lucht kan tijdens het proces naar buiten komen als de verdamper wordt verwarmd tot 56°C of in de zomer op 56°C wordt gehouden.
3. De functie kan leiden tot veranderingen in de temperatuur van de kamerlucht in de winter.
4. Wanneer de buitentemperatuur hoger is dan 36°C, kan de functie niet worden uitgevoerd. In plaats daarvan wordt de zelfreinigingsfunctie ingeschakeld en duurt deze 21 minuten wanneer Steri Clean is ingeschakeld.

## ■ 3-Level-Eco-werking

(alleen van toepassing op mono-modellen)

De 3-Level-Eco-functie is een actieve energiebesparende functie, die kan worden geactiveerd door op de ECO-knop op de afstandsbediening (  ) te drukken. De cyclus gaat als volgt: L1→L2→L3→exit.

Druk eenmaal op de ECO-knop om naar de L1-modus te gaan,

Druk nogmaals op de ECO-knop in de L1-modus om naar de L2-modus te gaan,

Druk nogmaals op de ECO-knop in de L2-modus om naar de L3-modus te gaan,

Blijf op de ECO-knop drukken in de L3-modus om deze functie te verlaten.

Na elke druk op de ECO-knop geven het scherm van de afstandsbediening en het airconditioningpaneel gedurende vijf seconden respectievelijk L1/L2/L3 weer en keren daarna terug naar het vorige scherm.

De maximale energiebesparing is 52% .

OPMERKING:

1. Nadat de ECO-functie is ingeschakeld, wordt de ventilatorsnelheid van de binnenunit aangepast volgens energiebesparende logica.
2. De capaciteit kan worden verminderd als u de ECO-functie selecteert. Als dit niet aan uw vereisten voldoet, verlaat u deze functie.
3. Wanneer de buitentemperatuur te laag of te hoog is, wordt het energiebesparende effect verzwakt.
4. Deze functie is alleen beschikbaar voor 1by1(mono) modellen, en is ongeldig voor 1by2~1by5(multi) modellen.
5. Het energiebesparingspercentage is afkomstig uit laboratoriumvergelijkinggegevens tussen normaal draaien bij hoge windsnelheid zonder de 3-Level-Eco-functie geselecteerd en hardlopen met deze functie geselecteerd.

## EUROPESE REGELGEVING CONFORMITEIT VOOR DE MODELLEN

Klimaat: T1 Voltage:220-240V

CE

Alle producten zijn in overeenstemming met de volgende Europese bepalingen:

2014/53/EU (RED) 2014/517/EU (F-GAS) 2010/30/EU (ENERGY)  
2009/125/EC (ENERGY) 2006/1907/EC (REACH)

RoHS

De producten voldoen aan de eisen van de richtlijn 2011/65 / EU van het Europees Parlement en de raad van 27 januari 2003 betreffende de beperking van het gebruik van bepaalde gevaarlijke stoffen in elektrische en elektronische apparatuur (EU RoHS-richtlijn)

WEEE

Volgens Richtlijn 2012/19 / EU van het Europees Parlement, informeren we hierbij de consumenten over de afvoervereisten van elektrische en elektronische producten.

### AFVOERVOORSCHRIFTEN



Uw airconditioner is voorzien van dit symbool.

Dit betekent dat elektrische en elektronische producten niet mogen worden gemengd met ongesorteerd huishoudelijk afval. Probeer niet om

zelf het systeem te ontmantelen: de ontmanteling van de airconditioner en de behandeling van koelmiddel, olie of andere onderdelen moeten worden uitgevoerd door een erkend installateur in overeenstemming met de relevante lokale en nationale wetgeving. Airconditioners moeten worden behandeld in een gespecialiseerde verwerkingsinstallatie voor hergebruik, recycling en terugwinning. Door het juiste verwijderen van dit product helpt u potentiële negatieve gevolgen voor het milieu en de volksgezondheid te voorkomen. Neem contact op met de installateur of de lokale overheid voor meer informatie. Batterijen moeten uit de afstandsbediening worden gehaald en verwijderd worden in overeenstemming met de relevante lokale en nationale wetgeving.

Wi-Fi

-Draadloos maximaal zendvermogen (20dBm)

-Draadloos werkfrequentiebereik (2400 ~ 2483,5 MHz)

## BELANGRIJKE INFORMATIE OVER HET GEBRUIKTE KOELMIDDEL

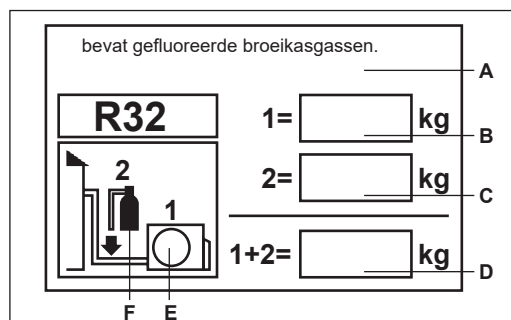

Dit product bevat gefluoreerde broeikasgassen. Blaas niet in de lucht af.

Type van het koelmiddel : R32

GWP \* waarde : 675

GWP=global warming potential (aardopwarmingsvermogen)

Vul in met onuitwisbare inkt,

- 1 fabriekskoelmiddelvulling van het product
- 2 extra koelmiddelvulling ter plaatse bijgevoerd
- 1+2 de totale koelmiddelvulling

op het koelmiddelvulling etiket dat met het product geleverd werd. Het ingevulde etiket moet in de buurt van de oplaadpoort gekleefd worden (bijvoorbeeld op de binnenkant van het poortdeksel).

A bevat gefluoreerde broeikasgassen.

B Fabrieks-koelmiddelvulling van het product: Zie het gegevensplaatje

C extra koelmiddelvulling ter plaatse gevuld

D totale koelmiddelvulling

E buitenunit

F koelmiddelfles en spuitstuk voor het opladen

# Installatie van de Binnenunit

## Nodige gereedschappen voor de installatie

- Schroevendraaier
- Knijptang Metaalzaag
- Gatenboor spanner (17,19 en 26mm)
- Gas lekkage detector of een water-zeep oplossing
- Momentsleutel (17mm, 22mm, 26mm)
- Pijpsnijder
- Optrompgereedschap
- Mes
- Maatband
- Ruimer

## Stroombron

- Controleer de spanning op steringen voordat u de stroomkabel op het stopcontact aansluit.
- De stroomvoorziening moet overeenstemmen met de informatie op het machine plaatje.
- Installeer een exclusieve stroomgroep.
- Een stopcontact moet gemonteerd worden op een plek die met de stroomkabel bereikt kan worden. Knipt de kabel niet door om deze te verlengen.

## Selectie van de Installatie Plek

- Selecteer een robuuste plek die geen trillingen veroorzaakt en de unit voldoende ondersteund wordt.
- Selecteer een plek waar geen warmtebron of stoombron in de buurt is en de inlaatlucht en uitlaatlucht van de unit niet kan worden verstoord.
- Selecteer een plaats waar u eenvoudig een doorgang naar buiten kunt maken en leidingenkunnen worden aangesloten aan de buitenunit.
- Selecteer een plek waar koude lucht in de hele kamer kan worden verdeeld.
- Selecteer een plek in de buurt van een stopcontact en me voldoende ruimte rondom de unit.
- Selecteer een plek op meer dan 1m afstand tot televisies, radio's, draadloze apparaten en TL-lampen.
- Indien de afstandsbediening op een vaste plek op de muur gefixeerd wordt moet u een plek selecteren waarbij de binnenunit de signalen nog kan ontvangen wanneer de TL-lampen in de kamer aan staan.

## Afbeelding voor de installatie van de binnenunits

De modellen nemen HFC koelmiddel R32 aan.

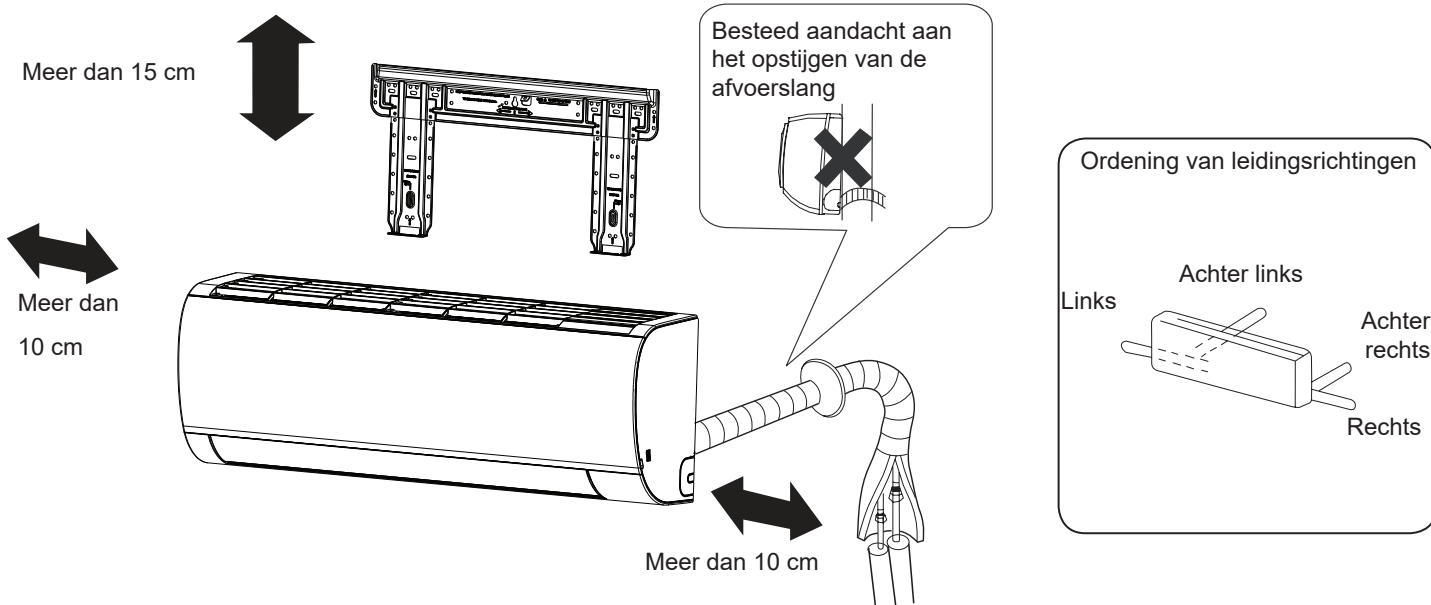

Zorg er bij gebruik van de linker afvoerleiding voor dat het gat is doorgebroken. De afstand tussen de binnenunit en de vloer moet meer dan 2m zijn.  
Het apparaat dat u gekocht heeft kan afwijken van de afbeelding.  
De bovenstaande afbeelding is enkel voor uw referentie.

# Installatie van de Binnenunit

## 1 Installatie van de montageplaat en positionering van het gat in de muur

### Wanneer de montageplaat eerst geïnstalleerd wordt

1. Nivelleer de montageplaat goed op basis van aanwezige pilaren en lateien. Bevestig de montageplaat dan tijdelijk met een stalen spijker.
2. Controleer nog een keer de juiste positie van de montageplaat door een draad met een gewicht centraal van de bovenkant van de plaat te laten hangen. Bevestig de montageplaat dan stevig met de bijbehorende spijkers.
3. Bepaal met behulp van een meetling de juiste positie voor het gat in de muur.

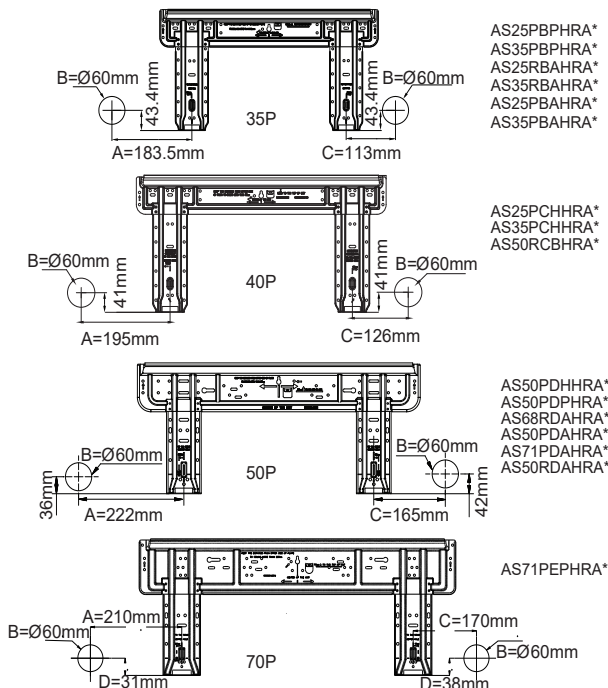

## [Links • Links-achter Leidingen]

- In het geval van een linkse leiding: knip met een nijptang het deksel voor de linkse leiding uit.
  - Bij een links-achter leiding: buig de leidingen in de richting van de markering van het gat voor de links-achter leiding. De markering is aangetekend op het isolatiemateriaal.
1. Steek de afvoerslang door het gat in het isolatiemateriaal van de binnenunit
  2. Steek de binnen/buiten elektrische kabel aan de achterkant van de binnenunit naar binnen en trek hem aan de voorzijde weer uit. Sluit daarna aan.
  3. Smeer het verbindingvlak van Flare verbinding in met koelmiddel olie en verbindt de leidingen. de leiding in met olie. Wikkel isolatiemateriaal over de verbindingssplek en bevestig dit met klevend band.

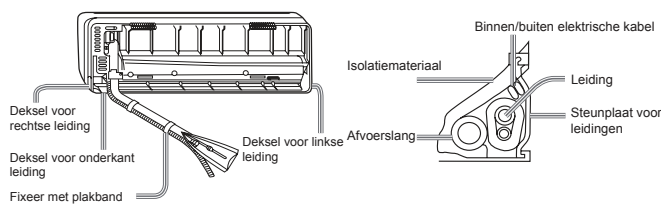

- De binnen/buiten elektrische kabel, de afvoerslang en de koelmiddelleiding moeten samen worden gebonden met beschermend plakband.

## [Andere richting leiding]

- Knip met een nijptang het deksel voor de leiding uit volgens de richting van de leidingen. Buig de pijpen in de richting van de positie van het gat in de muur. Wees bij het buigen voorzichtig om beschadigingen aan de leiding te vermijden.
- Sluit de binnen/buiten elektrische kabel vooraf aan en trek dan het gedeelte dat met het isolatiemateriaal verbonden is uit.

## Bevestiging van het binnenunit lichaam

- Hang de unit veilig op de bovenste inkeping van de montageplaat. Beweeg de unit van links naar rechts om te controleren of het stevig hangt.
- Om het lichaam op de montageplaat vast te zetten: houd de unit schuin en draai het loodrecht naar beneden.



## Wanneer de montageplaat aan een zijbalk en latei bevestigd wordt

- Installeer een bevestigingsbalk (wordt apart verkocht) aan de zijbalk en latei en maak dan u de montageplaat vast aan de bevestigingsbalk.
- Zie de paragraaf "Wanneer de montageplaat eerst geïnstalleerd wordt", voor het positioneren van het gat in de muur.

## Boor een gat in de wand en plaats het leiding-gat deksel

- Boor een gat van 60mm diameter iets neerwaarts gericht van binnen naar buiten.
- Plaats het leiding-gat deksel en verzegel het daarna met stopverf.

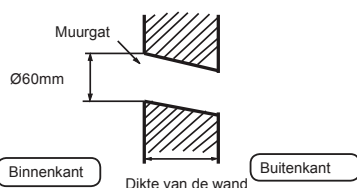

(Zijaanzicht van het muurgat) (G) Buis voor het leidinggat

## 3 Installatie van de binnenunit

### Afbeelding van de leidingen

#### [Achterkant pijpleiding]

- Trek de leidingen en de afvoerslang en bevestig ze met plakband.

## Demontage van het binnenunit lichaam

- Bij de demontage van de binnenunit: hef de unit met op om het te ontgrendelen. Draai de onderkant van het lichaam voorzichtig naar buiten en houd de unit scheef totdat het de montageplaat verlaat.

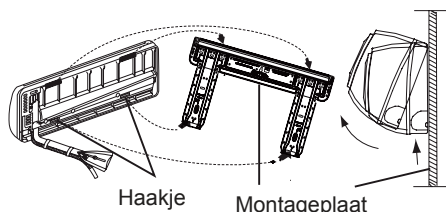

## 4 Aansluiten van de binnen / buiten elektrische kabel

### Verwijder het bedradingsdeksel

- Verwijder het terminal deksel aan de rechter benedenhoek van de binnenunit en maak dan de bedrading los door het verwijderen van de schroeven.

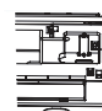

## Wanneer de kabel wordt aangesloten na de installatie van de binnenunit

1. Steek de kabel van buitenaf door de linkse kant van het gat in de muur waar de leiding reeds doorheen steekt.
2. Trek de kabel aan de voorkant uit en sluit de kabel aan om een circuit te maken.

## Wanneer de kabel wordt aangesloten voor installatie van de binnenunit

- Steek de kabel via de achterkant van de unit door en trek de kabel aan de voorkant uit
- Draai de schroeven los en steek de kabeleinden in het terminal blok, en draai de schroeven vast.
- Trek de kabel voorzichtig naar buiten om te verzekeren dat de kabel is vastgezet.
- Na het aansluiten van de kabel: druk de aangesloten kabels samen met de draadklem erop.

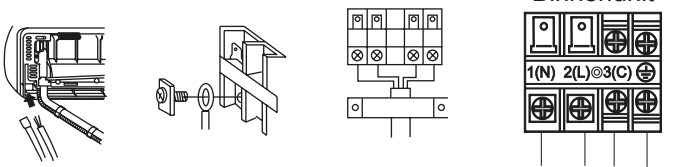

Naar buitenunit

### T`oelichting:

Bij het aansluiten van de kabel: controleer het terminal nummer van de binnen- en buitenunits voorzichtig. Indien de bedrading niet juist is, kan de werking niet worden uitgevoerd en kunnen defecten worden veroorzaakt.

Aansluiten van de bedrading	4G1.0mm <sup>2</sup>
-----------------------------	----------------------

1. Als het netsnoer beschadigd is, moet het vervangen worden door de fabrikant, zijn service agent of een vergelijkbare gekwalificeerde persoon. Het type van de aansluitdraad is H07RN-F.
2. Als de zekering op de printplaat gebroken is: vervang ze met een van type T.3.15A / 250VAC (binnen).
3. De bedradingmethode moet in overeenstemming zijn met lokale normen voor bedrading.
4. Na de installatie moet de stekker gemakkelijk bereikt kunnen worden.
5. Een stroomonderbreker moeten in vaste bedrading worden opgenomen. De stroomonderbreker moet een alpolige netschakelaar zijn met een contactopening van tenminste 3mm.

## 5 Stroombron Monatge

- De stroomgroep moet exclusief voor de airconditioner gebruikt worden.
- Plaats een aardlekschakelaar in het geval dat de airconditioner op een vochtige plek wordt geïnstalleerd.
- Plaats zo veel mogelijk een stroomonderbreker ook voor installatie op andere plekken.

## 6 Snijden en Flare bewerking

- Leidingen worden buissnijder gesneden en de bramen moeten verwijderd worden.
- Na het plaatsen van de Flare moer wordt de Flare verdinging gemaakt.

Flare gereedschap voor R32	Conventioneel Flare gereedschap		
	Koppeling-type	Koppeling-type(Star type)	Vleugelmoer type (Imperial-type)
A	0~0.5mm	1.0~1.5mm	1.5~2.0mm

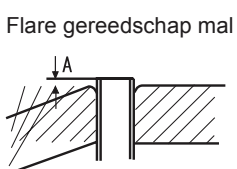

1. Snijd leiding

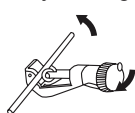

2. Verwijder de bramen



3. Plaats de Flare moer



4. Tromp de leiding op



Juist	Onjuist				
	Schief	Beschadiging van de Flare	Scheur	Gedeeltelijk	Teveel naar buiten

## 7 Waterafvoer

- Installeer de afvoerslang naar beneden gericht.
- Installeer de afvoerslang niet op de hieronder getoonde manieren.

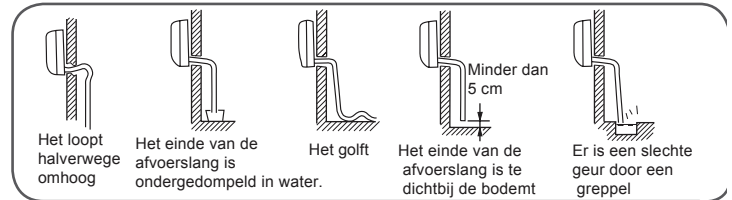

- Laat water door de leiding stromen om te controleren dat het met zekerheid naar buiten wordt afgevoerd.
- In het geval dat de bijgevoegde afvoerslang door de kamer loopt moet deze met isolatiemateriaal worden omgewikkeld.

## 8 Waterafvoer

code indicatie	Probleembeschrijving	Analyse en diagnose
E1	Kamertemperatuur sensor storing	Defecte connectoraansluiting; Defecte thermistor; Defecte P C B;
E2	warmte-uitwisseling sensor storing	
E4	Binnen EEPROM fout	Defecte EEPROM gegevens; Defecte EEPROM; Defecte PCB;
E7	Communicatiefout tussen de binnen- en buitenunit	Binnenunit-buitenunit signaaltransmissie storing te wijten aan een bedradingfout; Defecte PCB;
E14	Binnen ventilatormotor defect	De werking stopt vanwege het breken van de draad in de ventilatormotor; De werking is stilgelegd als gevolg van het breken van het geleidesnoer van de ventilator; Detectie fout te wijten aan defecte binnenunit PCB;

## 9 Installatie controleren en het proefdraaien

- Gelieve aan klanten uit te leggen hoe ze deze handleiding dienen te gebruiken.

### Te controleren punten voor het proefdraaien

Zet ✓ in het vakje

- Gaslekage van de leidingsverbinding?
- Isolatie van de leidingsverbinding?
- Zijn de elektrische aansluitingen van de binnen- en buitenunit stevig op het patchpaneel aangesloten?
- Zijn de elektrische bedradingen van de binnen- en buitenunit stevig vastgezet ?
- Is de afvoerslang veilig uitgevoerd?
- Is de aardingskabel stevig gefixeerd?
- Is de binnenunit veilig gefixeerd?
- Voldoet de voedingsspanning aan de elektrische voorschriften?
- Is er enig lawaai?
- Schijnt de lamp normaal?
- Zijn koeling en verwarming (in geval van warmtepomp) normaal uitgevoerd?
- Werkt de binnen thermostaat normaal?

# Onderhoud

## Voor Smart Gebruik de airconditioner

Stel de juiste kamertemperatuur in

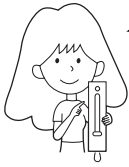

Juiste temperatuur

Blokkeer de luchtinlaat en luchtuitlaat niet

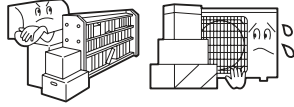

Afstandsbediening



Gebruik geen water. Veeg de afstandsbediening af met een droge doek. Gebruik geen glasreiniger of chemische doek.

Binnenunit lichaam



Veeg de airconditioner af met behulp van een zachte en droge doek. Voor ernstige vlekken: gebruik een schoonmaakmiddel dat met neutraal water verdund is. Wring de doek uit voor dat u het reinigingsmiddel volledig wegveegt.

Doe de ramen en deuren dicht tijdens het bedrijf

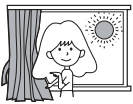

Tijdens koelingbedrijf: voorkom binnendringen van direct zonlicht door gordijn of jaloezie

Gebruik de timer effectief

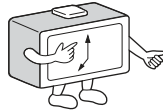

Gebruik geen van de volgende voorwerpen voor het reinigen



**Gebruik geen** chemicaliën of chemisch behandelde doeken om de apparatuur schoon te maken.

**Gebruik geen** benzeen, verfverdunder, poetspoeder of andere oplosmiddelen om de apparatuur schoon te maken. Deze kunnen barsten of vervorming van kunststof oppervlakken veroorzaken.



Heet water boven 400C (1040F) kan tot een verkleuring of vervorming leiden.

Als het apparaat lange tijd niet gebruikt wordt, schakel dan de hoofdschakelaar uit.



OFF

Gebruik de lamellen effectief



Luchtfilter reinigen

- 1 Open het inlaatrooster door het naar boven te trekken.
- 2 Verwijder het luchtfilter  
Duw het lipje in het midden van het luchtfilter voorzichtig omhoog totdat het luchtfilter vrij komt van de vasthoudgroef en neem het benedenwaards uit.
- 3 Reinig het luchtfilter  
Gebruik een stofzuiger om stof te verwijderen of was het luchtfilter met water. Droog het luchtfilter volledig in de schaduw.
- 4 Bevestig het luchtfilter  
Zet het luchtfilter juist op zijn plaats terug zodat de "FRONT" indicatie naar de voorkant wijst. Zorg ervoor dat het luchtfilter volledig achter de vasthoudgroef bevestigd wordt. Indien de rechter en linker luchtfilters niet goed zijn bevestigd, kan dat tot defecten leiden.
- 5 Sluit het inlaatrooster

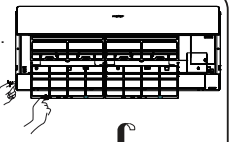

Eens in de twee weken



# Waarschuwingen

## ⚠ WAARSCHUWING

Neem contact op met de Verkoop / Service-winkel voor de installatie.  
 Probeer niet om de airconditioner zelf te installeren, omdat onjuiste installatie tot stroomschokken, brand en waterlekkege kan leiden.

## ⚠ WAARSCHUWING

Wanneer enig abnormaliteit wordt opgemerkt zoals een verbrande geur, stop dan het bedrijf onmiddellijk met de bedieningsknop en neem contact op met de verkoop winkel.

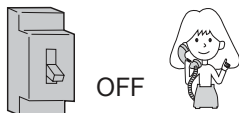

OFF

⚠  
**STRIKTE  
 HANDHAVING**

Gebruik een exclusieve stroomgroep met een stroomonderbreker

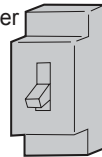

Controleer de installatie van de afvoerslang of deze juist en veilig is

⚠  
**STRIKTE  
 HANDHAVING**

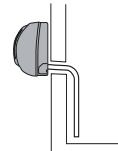

Sluit het netsnoer volledig aan de uitlaat



⚠  
**STRIKTE  
 HANDHAVING**

Gebruik de juiste spanning



⚠  
**STRIKTE  
 HANDHAVING**

1. Gebruik geen voedingskabel die verlengd of verbonden is.
2. Installeer de unit niet op een plek waar mogelijk een lekkage van een ontvlambaar gas ontstaat.
3. Stel de unit niet bloot aan waterdamp of olie stoom.

⊘  
**VERBODEN**

Gebruik geen gebundeld netsnoer.



⊘  
**VERBODEN**

Zorg ervoor dat het netsnoer niet beschadigd wordt.



⊘  
**VERBODEN**

Steek geen voorwerpen in de luchtinlaat of luchtuitlaat.

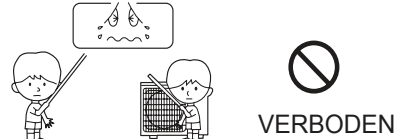

⊘  
**VERBODEN**

Start of stop het bedrijf van de unit niet door het uittrekken van het netsnoer enzovoort.

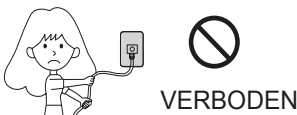

⊘  
**VERBODEN**

Richt de luchtstroom niet direct naar mensen, vooral niet op zuigelingen of bejaarden.

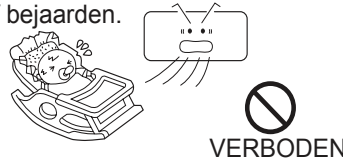

⊘  
**VERBODEN**

Probeer de unit niet zelf te repareren of te reconstrueren.

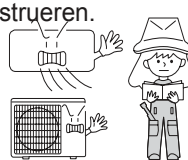

Sluit de aardingskabel aan.

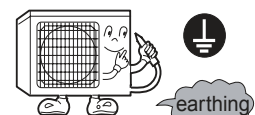

earthing

## ⚠ VOORZICHTIG

Gebruik de unit niet voor voedselopslag, kunstwerken, precisie apparatuur, fokkerij en teelt.



⊘  
**VERBODEN**

Neem af en toe verse lucht in het bijzonder wanneer er gelijktijdig een gasapparaat functioneert.



⚠  
**STRIKTE  
 HANDHAVING**

Bedien de schakelaar niet met natte handen.



⊘  
**VERBODEN**

Installeer de unit niet in buurt van een haard of ander verwarmingstoestel.



⊘  
**VERBODEN**

Controleer of de montagestand goed is.



⊘  
**VERBODEN**

Giet voor het reinigen geen water op de unit.



⊘  
**VERBODEN**

Zet geen dieren of planten in de luchtstroom

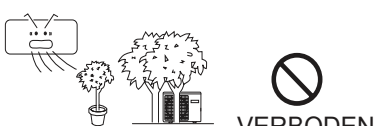

⊘  
**VERBODEN**

Zet geen voorwerpen op de unit en klim er niet op.



⊘  
**VERBODEN**





Zet geen vaas of waterreservoir op de unit.



⊘  
**VERBODEN**

# Probleemoplossing

Voordat het verzoek om service, Controleer de volgende eerste

	Problemen	Oorzaak of controlepunten
Normale prestatie inspectie	Het systeem herstart niet meteen 	<ul style="list-style-type: none"> <li>Nadat de unit gestopt is, zal ze niet meteen opnieuw opstarten totdat 3 minuten verstreken zijn om het systeem zodoende te beschermen.</li> <li>Wanneer de stekker was uitgetrokken en opnieuw aangesloten is, zal de beveiligingsschakeling 3 functioneren minuten om de airconditioner te beschermen.</li> </ul>
	Ruis hoorbaar 	<ul style="list-style-type: none"> <li>Tijdens de werking van de unit of in de stop toestand, kan een zwiepend of gorgelend geluid gehoord worden. Na de eerste 2-3 minuten na het opstarten van de unit, is dit geluid meer merkbaar. (it geluid wordt gegenereerd door het koelmiddel in het systeem.)</li> <li>Tijdens de werking van de unit kan een krakend geluid worden gehoord. Dit geluid wordt gegenereerd door expanderen of inkrimping van de omhulsels als gevolg van temperatuurveranderingen.</li> <li>Indien er een hard lawaai van de luchtstroom tijdens de werking van de unit komt, kan het luchtfilter te vuil zijn.</li> </ul>
	Vreemde geuren worden opgemerkt.	•De oorzaak is dat het systeem de geuren van de binnenlucht zoals de geur van meubels, verf en sigaretten circuleert.
	Er wordt mist of stoom uitgeblazen. 	•Tijdens de COOL of DRY operatie kan de binnenunit mist uitblazen. Dez wordt gegenereerd door de plotselinge afkoeling van de binnenlucht.
	In de drogen modus kan de ventilatorsnelheid niet worden veranderd.	•In de DROGEN modus, wanneer de kamertemperatuur lager wordt dan de temperatuur instelling + 2 ° C, zal de unit met tussenpozen draaien bij een lage snelheid, ongeacht de FAN instelling.
Nogmaals controleren		<ul style="list-style-type: none"> <li>Is de stekker aangesloten?</li> <li>Is er een stroomstoring?</li> <li>Is de zekering uitgeschakeld?</li> </ul>
	Slechte koeling 	<ul style="list-style-type: none"> <li>Is het luchtfilter vuil? Normaal gesproken zou het in elke 15 dagen moeten worden schoongemaakt.</li> <li>Zijn er obstakels voor de inlaat en uitlaat?</li> <li>Is de temperatuur juist ingesteld?</li> <li>Zijn deuren of ramen open?</li> <li>Is er direct zonlicht door het raam tijdens het koelen? (doe gordijn dicht)</li> <li>Zijn er teveel warmte bronnen of te veel mensen in de ruimte gedurende het koelen?</li> </ul>

# Waarschuwingen

- Blokkeer of bedek het ventilatierooster van de airconditioner niet. Steek geen vinger of andere voorwerpen in de luchtinlaat/luchtuitlaat en zwenkklap.
  - Dit apparaat is niet bedoeld voor gebruik door personen (inclusief kinderen) met met beperkte fysieke, sensorische of geestelijke capaciteiten of gebrek aan ervaring en kennis tenzij ze onder toezicht staan of met de instructie over het gebruik van het apparaat op een veilige manier zijn bekendgemaakt. Kinderen moeten onder toezicht staan om ervoor te zorgen dat ze niet met het apparaat spelen.
- Specificaties
- Het koelcircuit is lekvrij.

De machine is geschikt voor volgende situaties

- 1.Het omgevingstemperatuurbereik voor de toepassing:

Koeling	Binnen	Maximum: D.B/W.B 35°C/24°C Minimum: D.B/W.B 21°C/15°C
	Buiten	Maximum: D.B/W.B 43°C/26°C Minimum: D.B -20°C
Verwarming	Binnen	Maximum: D.B 27°C Minimum: D.B 10°C
	Buiten	Maximum:D.B/W.B 24°C/18°C Minimum:D.B -20°C Minimum:D.B -30°C (alleen voor nordic- eenheid)

- 2.Als het netsnoer beschadigd is, moet het worden vervangen door de fabrikant of zijn service agent of een soortgelijke gekwalificeerd persoon.
- 3.Als de zekering op de printplaat van de binnenunit is gebroken, vervang ze dan met een zekering van type T.3.15A / 250V . Als de zekering van de buitenunit is gebroken, vervang ze dan met een zekering van type T.25A / 250V .
- 4.De bedradingsmethode moet in overeenstemming zijn met lokale normen voor bedrading.
- 5.Na de installatie moet de stekker gemakkelijk bereikt kunnen worden.
- 6.De gebruikte accu moet goed worden afgevoerd.
- 7.Het apparaat is niet bedoeld voor gebruik door jonge kinderen of zieke personen zonder toezicht.
- 8.Jonge kinderen moeten onder toezicht staan om ervoor te zorgen dat ze niet met het apparaat spelen.
- 9.Gebruik de juiste stekker die aan het netsnoer past.
- 10.De stekker en de aansluitkabel moeten de vereiste lokale attest hebben.
- 11.Om de units te beschermen: zet eerst de airconditioner uit en ten minste 30 seconden later schakelt u pas de stroom uit.

Adres: Haier Industrial Park, Haier Road, Hi-Technology Zone, Qingdao City, Shandong Province, P.R. China

Contacten: TEL +86-532-8893-7937

Website: www.haierhvac.eu

此框内由厂家印说明书专用号一维码(厂家生成)，宽51\*高12mm。此绿框仅用于定位，实际印刷时删掉。

0011532501

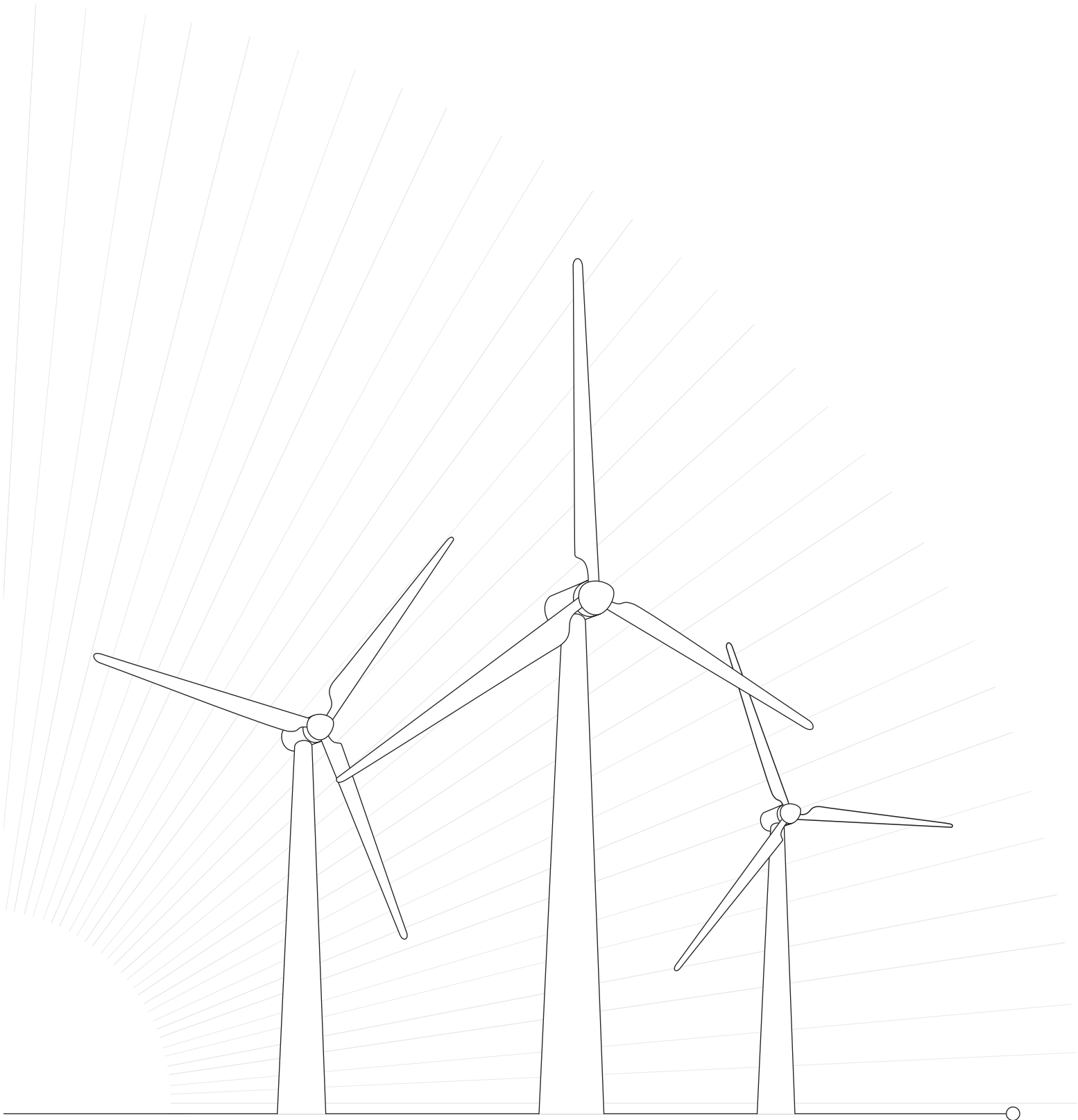

Address: Haier Industrial Park, Haier Road, Hi-Technology Zone,  
Qingdao City, Shandong Province, P.R. China  
Contacts: TEL +86-532-8893-7937  
Website: [www.haierhvac.eu](http://www.haierhvac.eu)