



HANDLEIDING AIR CONDITIONER

Lees deze handleiding zorgvuldig door voordat u de set gaat bedienen en bewaar de handleiding voor later gebruik.

TYPE : AAN DE MUUR BEVESTIGD

NEDERLANDS

TIPS OM ENERGIE TE BESPAREN

Hier zijn een aantal tips die u zullen helpen om het energieverbruik van de airco te verlagen. U kunt de airco efficiënter gebruiken door de volgende instructies in acht te nemen:

- Binnenshuis niet te veel koelen. Dit kan slecht zijn voor uw gezondheid en verbruikt meer elektriciteit.
- Houd zonlicht tegen met zonwering of gordijnen wanneer u de airco gebruikt.
- Houd ramen en deuren gesloten wanneer u de airco gebruikt.
- Stel de luchtstroom van de airco verticaal of horizontaal in om luchtcirculatie te verkrijgen.
- Stel de ventilator in op een hogere stand om de binnenlucht sneller te verkoelen of verwarmen.
- Zorg regelmatig voor ventilatie door de ramen te openen, omdat de luchtkwaliteit kan verslechteren als de airco vele uren achterelkaar aan staat.
- Maak het luchtfilter om de week schoon. Stof en ander vuil dat zich ophoopt in het luchtfilter kan de luchtstroom blokkeren of de koeling of ontvochtiging verslechteren.

Voor uw administratie

Niet de aankoopbon aan deze pagina voor het geval u de aankoopdatum moet bewijzen en als garantiebewijs. Schijf hier het model- en serienummer op:

Modelnummer: _____

Serienummer: _____

U kunt deze vinden op de sticker op de zijkant van het apparaat.

Naam van de dealer: _____

Aankoopdatum: _____

BELANGRIJKE VEILIGHEIDSINSTRUCTIES

LEES DEZE INSTRUCTIES AANDACHTIG DOOR VOOR U HET APPARAAT GEBRUIKT.

Neem altijd de volgende voorzorgsmaatregelen in acht om gevaarlijke situaties te voorkomen en om een zo goed mogelijke werking van uw product te waarborgen

WAARSCHUWING

Risico op zware verwondingen of levensgevaar wanneer deze instructies worden genegeerd

LET OP

Risico op lichte verwondingen of schade aan het product wanneer deze instructies worden genegeerd

WAARSCHUWING

- Installatie of reparatie door ongekwalificeerde personen kan risico's voor u en anderen veroorzaken.
- Het apparaat MOET volgens de lokale bouwverordening geïnstalleerd worden, of bij afwezigheid van een geldige bouwverordening, volgens NEN 1010 of NFPA 70/ANSI C1-1003.
- De informatie in deze handleiding is bedoeld voor gebruik door een gekwalificeerde installatietechnicus die bekend is met veiligheidsprocedures en over de benodigde werktuigen en meetinstrumenten beschikt.
- Indien u alle instructies in deze handleiding niet zorgvuldig doorleest kan dit slecht functioneren van het apparaat, schade aan eigendommen, verwondingen of de dood veroorzaken.

Installatie

- Gebruik een normale stop afgestemd op het energieverbruik van de airco. Indien u dit niet doet, bestaat er een risico op elektrische schokken of defecten aan het apparaat.
- Neem contact op met een lokale dienstverlener wanneer u de airco wilt installeren of verplaatsen. Indien u dit niet doet, bestaat er een risico op verwondingen of defecten aan het apparaat.
- Gebruik altijd een stekker en stopcontact met randaarde. Indien u dit niet doet, bestaat er een risico op elektrische schokken of defecten aan het apparaat.
- Zorg ervoor dat het deksel en de afdekplaat van het bedieningspaneel goed zijn bevestigd. Indien u dit niet doet, bestaat er een risico op een explosie of brand.
- Installeer een stopcontact met eigen stop speciaal voor de airco. Indien u dit niet doet, bestaat er een risico op elektrische schokken of defecten aan het apparaat.
- Gebruik een normale stop afgestemd op het energieverbruik van de airco. Indien u dit niet doet, bestaat er een risico op elektrische schokken of defecten aan het apparaat.
- Breng geen verlengingen of andere veranderingen aan de stroomkabel aan. Als de stroomkabel beschadigd is of anderszins in slechte staat dient deze vervangen te worden. Er bestaat risico op elektrische schokken.
- Wees voorzichtig bij het uitpakken en installeren van de airco. Indien u dit niet doet, bestaat er een risico op verwondingen of defecten aan het apparaat.
- Neem contact op met een lokale dienstverlener wanneer u de airco wilt installeren of verplaatsen. Indien u dit niet doet, bestaat er een risico op verwondingen of defecten aan het apparaat.
- Installeer de airco niet op een onstabiele ondergrond of op een plek waar het apparaat zou kunnen vallen. Er bestaat levensgevaar of risico op zware verwondingen of defecten aan het apparaat.

Bediening

- Laat de airco niet lange tijd aanstaan bij een zeer hoge luchtvochtigheidsgraad of wanneer er een deur of raam open is. Indien u dit niet doet, bestaat er een risico op defecten aan het apparaat.
- Zorg ervoor dat de stroomkabel niet strak staat of beschadigd is terwijl het apparaat in gebruik is. Indien u dit niet doet, bestaat er een risico op brand, elektrische schokken of defecten aan het apparaat.
- Plaats geen objecten op de stroomkabel. Er bestaat risico op elektrische schokken of defecten aan het apparaat.
- Zet de airco niet aan door de stekker in het stopcontact te steken, of aan door de stekker eruit te halen. Er bestaat risico op brand of elektrische schokken.
- Met natte handen het apparaat niet aanraken, bedienen of repareren. Er bestaat risico op elektrische schokken of defecten aan het apparaat.
- Plaats geen verwarming of hete apparaten bij de stroomkabel. Er bestaat risico op brand, elektrische schokken of defecten aan het apparaat.
- Zorg ervoor dat er geen water in de airco komt. Er bestaat risico op explosie of brand.
- Laat geen licht ontvlambare producten zoals benzine, benzeen of oplosmiddelen dicht bij de airco staan. Er bestaat risico op explosie of brand.
- Laat de airco niet lange tijd aanstaan in een kleine ruimte zonder ventilatie. Zorg voor voldoende en regelmatige ventilatie. Indien u dit niet doet, bestaat er een risico op een explosie of brand.
- In geval van een gaslek moet u de ruimte goed ventileren voor u de airco weer gebruikt. Indien u dit niet doet, bestaat er een risico op een explosie of brand.
- Trek de stekker uit het stopcontact als u opmerkt dat de airco vreemd geluid maakt, vreemd ruikt, of als er rook uit komt. Indien u dit niet doet, bestaat er een risico op een explosie of brand.
- Zet het apparaat uit en sluit de ramen tijdens een storm of onweer. Indien mogelijk, verwijder het apparaat van het raam voor de storm.
- Raak het elektrostatische filter niet aan wanneer u de beschermkap verwijderd heeft. Indien u dit niet doet, bestaat er een risico op elektrische schokken of defecten aan het apparaat.
- Neem contact op met een geautoriseerd servicecentrum wanneer het apparaat waterschade heeft opgelopen. Indien u dit niet doet, bestaat er een risico op een explosie of brand.
- Zorg ervoor dat er geen water in het apparaat komt.
- Zorg ervoor dat er voldoende geventileerd wordt wanneer deze airco tegelijk met een verwarming wordt gebruikt. Indien u dit niet doet, bestaat er een risico op brand, ernstige verwondingen of defecten aan het apparaat.
- Zet het apparaat uit en trek de stekker uit het stopcontact wanneer u de airco schoonmaakt of repareert. Indien u dit niet doet, bestaat er levensgevaar of risico op ernstige verwondingen of defecten aan het apparaat.
- Trek de stekker uit het stopcontact wanneer de airco gedurende lange tijd niet gebruikt wordt. Indien u dit niet doet, bestaat er een risico op defecten aan het apparaat.
- Plaats geen objecten op de airco. Er bestaat risico op defecten aan het apparaat.

LET OP

Installatie

- Controleer na installatie of reparatie of er geen koelmiddel lekt. Indien u dit niet doet, bestaat er een risico op defecten aan het apparaat.
- Zorg voor een correcte installatie van de afvoerleiding om te zorgen voor een correcte afvoer van gecondenseerd water. Indien u dit niet doet, bestaat er een risico op defecten aan het apparaat.
- Houd het apparaat rechtop ook wanneer u het installeert.
- Installeer de airco op een plek waar het lawaai van de buiten-unit of de uitlaatgassen geen overlast veroorzaken bij de burens. Indien u dit niet doet is er risico op een conflict met uw burens.
- Wanneer u het apparaat vervoert, dient het door minimaal 2 personen of door een heftruck opgetild te worden. Er bestaat risico op zware verwondingen.
- Installeer de airco niet op een plek waar deze wordt blootgesteld aan directe zeewind of opspattend zeewater. Er bestaat risico op defecten aan het apparaat.

Bediening

- Zorg ervoor dat er geen mensen, dieren of planten direct in de koude of warme luchtstromen staan. Er bestaat risico op zware verwondingen.
- Gebruik het apparaat niet voor speciale toepassingen zoals het conserveren van voedsel, kunstwerken, etc. Dit is een airco voor huishoudelijk gebruik, niet voor preciese koeling. Er bestaat levensgevaar of risico op brand of elektrische schokken.
- Blokkeer de luchtinlaat of -uitlaat niet. Er bestaat risico op explosies of defecten aan het apparaat.
- Gebruik geen agressieve schoonmaakmiddelen, oplosmiddelen of water om de airco schoon te maken. Gebruik een zachte doek. Er bestaat risico op zware verwondingen of defecten aan het apparaat.
- Raak de metalen onderdelen van de airco niet aan wanneer u het luchtfilter verwijdert. Er bestaat risico op zware verwondingen of defecten aan het apparaat.
- Plaats geen objecten op de airco. Er bestaat risico op defecten aan het apparaat.
- Zorg ervoor dat u het luchtfilter correct terugplaatst na het schoonmaken. Maak het luchtfilter om de week schoon, of vaker indien dit nodig is.
- Steek geen vingers, handen of andere objecten door de luchtinlaat of -uitlaat terwijl de airco aan staat. Er bestaat risico op elektrische schokken.
- Het water dat uit de airco komt is geen drinkwater! Er bestaat een risico voor de gezondheid.
- Gebruik een stevige kruk of ladder wanneer u de airco schoonmaakt, onderhoudt of repareert, indien deze hoog is geplaatst. Indien u dit niet doet, bestaat er een risico op verwondingen of defecten aan het apparaat.
- Gebruik geen batterijen van verschillende merken of types in de afstandsbediening; gebruik geen nieuwe en gebruikte batterijen samen. Indien u dit niet doet, bestaat er een risico op defecten aan het apparaat.
- Laadt de batterijen niet op en haal ze niet uitelkaar. Indien u dit niet doet, bestaat er een risico op een explosie, brand of zware verwondingen.
- Gebruik de afstandsbediening niet wanneer er een batterij lekt. Als vloeistof uit een batterij in aanraking komt met uw kleding of huid, was dit er dan af met schoon water. Indien u dit niet doet, bestaat er risico op zware verwondingen.
- Als vloeistof uit een batterij wordt ingeslikt, moet u uw mond grondig spoelen met schoon water en een dokter raadplegen. Indien u dit niet doet, bestaat er een risico voor uw gezondheid.

INHOUD

2 TIPS OM ENERGIE TE BESPAREN

3 BELANGRIJKE VEILIGHEIDSIINSTRUCTIES

7 VOOR GEBRUIK

- 7 Onderdelen
- 8 Het gebruik van de afstandsbediening
- 9 - Batterijen plaatsen
- 9 - De afstandsbedieninghouder bevestigen.

10 BASISFUNCTIES

- 10 De kamer koelen
- 10 De kamer Verwarming
- 11 De kamer ventileren
- 11 Ventilatorsnelheid instellen
- 11 De richting van de luchtstroom instellen.
- 11 De timer instellen
- 11 - De huidige tijd instellen.
- 12 - De airco automatisch op een bepaald moment inschakelen.
- 12 - De airco automatisch op een bepaald moment uitschakelen.
- 12 - Timerfunctie uitschakelen
- 12 - Slaapmodus instellen

13 GEAVANCEERDE FUNCTIES

- 13 De kamertemperatuur snel behaaglijk maken
- 13 Binnenlucht filteren
- 13 - Automatisch schoonmaken
- 14 Plasmapurificatie
- 14 Automatische instelling
- 15 Automatisch omschakelen
- 15 Energiezuinige koeling
- 15 Helderheid van de display
- 16 De airco bedienen zonder de afstandsbediening
- 16 De airco automatisch opnieuw opstarten

17 ONDERHOUD

- 18 Luchtfilter schoonmaken
- 18 Anti-allergenenfilter en drievoudig filter schoonmaken
- 18 Plasmafilter schoonmaken

19 PROBLEMEN VERHELPEN

- 19 Zelfdiagnose
- 19 Voordat u een service-aanvraag doet

VOOR GEBRUIK

Onderdelen

Eenheden binnen

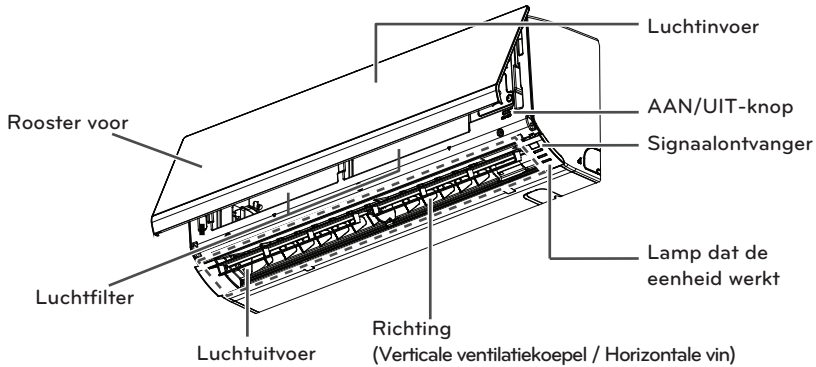

* De functie kan worden gewijzigd volgens een soort model.

! N.B.

Het aantal controlelampjes en hun positie kan variëren al naar gelang het model van de airco.

Eenheid buiten

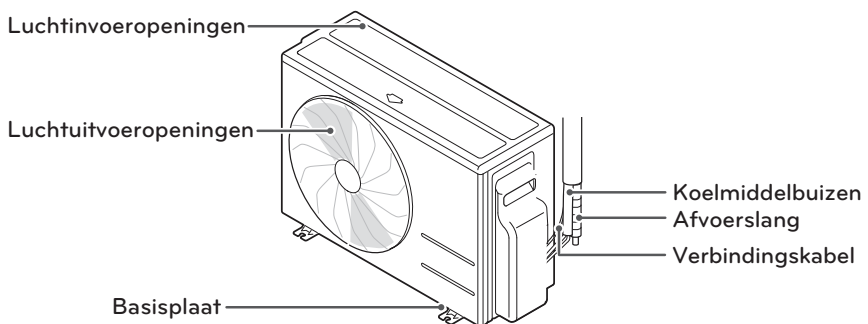

* De functie kan worden gewijzigd volgens een soort model.

Het gebruik van de afstandsbediening

Het is makkelijker om de airco te bedienen met de afstandsbediening.

Onder het klepje van de afstandsbediening zitten knopjes voor extra functies.

Draadloze afstandsbediening

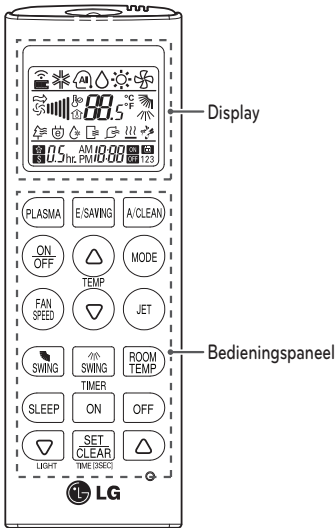

Bedieningspaneel	Display	Omschrijving
		Plasmaknop* : Filtert de lucht door stofdeeltjes uit de binnenlucht te filteren.
		Automatische slaapmodus* : Stelt de automatische slaapmodus in.
		Temperatuurknoppen : Stellen de gewenste kamertemperatuur in voor koelen en verwarmen.
	-	Aan/Uit-knop : Zet het apparaat aan of uit.
		Ventilatorsnelheid : Stelt de snelheid van de ventilator van de binnen-unit in.
		Functieknop* : Stelt de functie in. Koelen (❄️) / Automatische functie of automatisch omschakelen (⏸️) / Ontvochtiging (💧) / Verwarming (☀️) / Luchtcirculatie (🌀)
		Snelkoeling/snelverwarming* : Koelt of verwarmt de binnenlucht binnen een korte tijd.
		Luchtstroomrichting : Stelt de richting van de luchtstroom verticaal of horizontaal in.
		Temperatuurweergave : Laat de binnentemperatuur zien.
		Timer : Om de huidige tijd en de start- / stoptijd in te stellen.
		Navigatie- en functieknoppen* : Voor het instellen van de tijd en andere speciale functies. : Automatisch schoonmaken / : Energiezuinige koeling / : Stelt de helderheid van de display van de binnen-unit in
	-	Set/clear : Voor het instellen of annuleren van functies.
	-	Resetknop : Om alle instellingen van de airco te resetten.

* Het kan zijn dat, afhankelijk van het model, bepaalde functies niet werken.

Batterijen plaatsen

Plaats de batterijen voor u de afstandsbediening gebruikt. Het te gebruiken type batterijen is AAA (1,5V).

- 1 Verwijder het batterijenklepje.

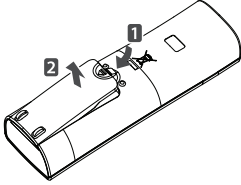

- 2 Plaats de nieuwe batterijen. Zorg ervoor + dat - de batterijen in de goede richting geplaatst worden.

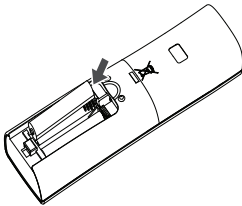

- 3 Bevestig het batterijenklepje.

! N.B.

Als de display van de afstandsbediening zwakker wordt dienen de batterijen te worden vervangen.

De afstandsbedieninghouder bevestigen.

Bevestig de afstandsbedieninghouder op een plaats waar geen direct zonlicht op valt.

- 1 Kies een veilige en makkelijk bereikbare plaats.

- 2 Bevestig de houder door de 2 schroeven met een schroevendraaier stevig vast te draaien.

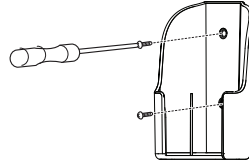

- 3 Plaats de afstandsbediening in de houder.

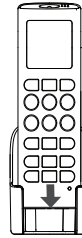

Gebruikshandleiding

Richt de afstandsbediening op de ontvanger aan de onderkant van de airco om hem te bedienen.

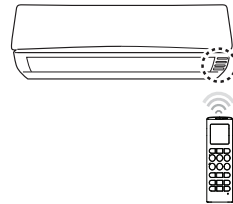



! N.B.

- Het kan zijn dat andere elektronische apparaten op de afstandsbediening reageren wanneer deze erop gericht is. Zorg ervoor dat de afstandsbediening goed op de airco gericht is.
- Om goed functioneren te waarborgen, dient u de zender en de ontvanger schoon te maken met een zachte doek.

BASISFUNCTIES

De kamer koelen

(Koelen)

- 1 Druk op  om de airco in te schakelen.
- 2 Druk meermaals op  om koelen te selecteren.
- ❄️ staat in de display.

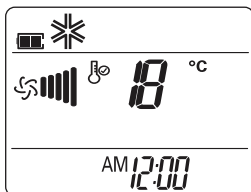

- 3 Druk op  of  om de gewenste temperatuur in te stellen.
- De temperatuur kan ingesteld worden tussen 18°C en 30°C.

De kamer Verwarming

(Verwarming)

- 1 Druk op  om de airco in te schakelen.
- 2 Druk meermaals op  om Verwarming te selecteren.
- ☀️ staat in de display.

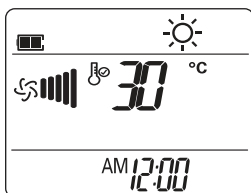

- 3 Druk op  of  om de gewenste temperatuur in te stellen.
- De temperatuur kan ingesteld worden tussen 16°C en 30°C.

! N.B.

Apparaten met alleen koeling ondersteunen deze functie niet.

Luchtvochtigheid verlagen

(Ontvochtiging)

In deze modus wordt een te hoge luchtvochtigheid van de omgeving gecorrigeerd om schimmelplekken te voorkomen. In deze modus worden de kamertemperatuur en de ventilatorsnelheid automatisch aangepast om een optimale luchtvochtigheid te behouden.

- 1 Druk op  om de airco in te schakelen.
- 2 Druk meermaals op  om de ontvochtiging te selecteren.
- 💧 staat in de display.

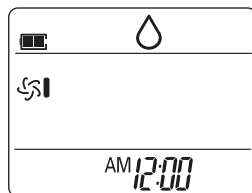



! N.B.

- In deze modus kan de kamertemperatuur niet ingesteld worden, daar deze automatisch aangepast wordt. De kamertemperatuur wordt niet weergegeven op de display.

De kamer ventileren (Ventilatie)

In deze modus wordt de lucht alleen gecirculeerd zonder de kamertemperatuur te wijzigen. De koelindicator gaat aan tijdens het ventileren.

- 1 Druk op  om de airco in te schakelen.
- 2 Druk meermaals op  om de ventilatietoestand te selecteren.
 -  staat in de display.

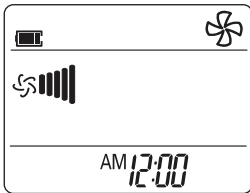



- 3 Druk op  om de ventilatorsnelheid in te stellen.



Ventilatorsnelheid instellen

- 1 Druk meermaals op  om de ventilatorsnelheid in te stellen.
 - Druk op  voor natuurlijke ventilatie. De snelheid van de ventilator wordt automatisch ingesteld.

De richting van de luchtstroom instellen.

- 1 Om de richting van de luchtstroom horizontaal in te stellen: druk meermaals op  om de gewenste richting in te stellen.
 - Kies  om de horizontale richting automatisch in te stellen.
- 2 Om de richting van de luchtstroom verticaal in te verstellen: druk meermaals op  om de gewenste richting in te stellen.
 - Kies  om de verticale richting automatisch in te stellen.

! N.B.

- Verticale instelling van de luchtstroom is bij sommige modellen niet mogelijk.
- Het instellen van een willekeurige richting kan het apparaat beschadigen.
- Wanneer u de airco aanzet, start hij automatisch in de richting waarin de luchtstroom stond toen hij werd uitgezet, waardoor de richting mogelijk niet overeenkomt met de indicatie op de display van de afstandsbediening. Wanneer dit gebeurt, kunt u op  of  drukken om de richting weer in te stellen.



De timer instellen

U kunt de timerfunctie inschakelen om energie te besparen en om de airco efficiënter te gebruiken.

De huidige tijd instellen.

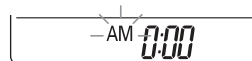
- 1 Druk op  en houd deze knop gedurende minstens 3 seconden vast.
 - Het AM/PM icoontje flinkt onder in de display.





- 1 Druk op  of  om de juiste minuten te kiezen.
- 2 Druk op  om de instelling te beëindigen.

De airco automatisch op een bepaald moment inschakelen.

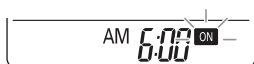
- 1 Druk op .
 - Het hieronder aangegeven icoontje flinkt onder in de display.





- 2 Druk op  of  om de juiste minuten te kiezen.
- 3 Druk op  om de instelling te beëindigen.



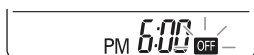

De airco automatisch op een bepaald moment uitschakelen.

- 1 Druk op .
 - Het hieronder aangegeven icoontje flinkt onder in de display.



- 2 Druk op  of  om de juiste minuten te kiezen.
- 3 Druk op  om de instelling te beëindigen.

Timerfunctie uitschakelen

- 1 Druk op .
- 2 Druk op  of  om de uit te schakelen timerfunctie te selecteren.
- 3 Druk op .
 - Om alle timerfuncties uit te schakelen, drukt u op .

Slaapmodus instellen

Gebruik de slaapmodus om de airco automatisch uit te schakelen wanneer u gaat slapen.

- 1 Druk op  om de airco in te schakelen.
- 2 Druk op .
- 3 Druk op  of  om het juiste uur te kiezen (tot maximaal 7 uur).
- 4 Druk op  om de instelling te beëindigen.
 -  staat in de display tijdens slaapmodus.



! N.B.



In koelings- of ontvochtigingsmodus wordt de temperatuur automatisch 1°C verhoogd na 30 minuten, en nogmaals 1°C verhoogd na weer 30 minuten voor een comfortabele slaap. De temperatuur wordt met maximaal 2°C verhoogd vanaf de ingestelde temperatuur.

GEAVANCEERDE FUNCTIES

De airco heeft ook enkele geavanceerde functies.

De kamertemperatuur snel be- haaglijk maken (snelkoeling/snelverwarming)

In deze modus wordt de kamertemperatuur in de zomer snel omlaag of in de winter snel omhoog gebracht.

- 1 Druk op  om de airco in te schakelen.
- 2 Druk op .

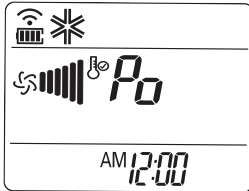

- In snelkoelingsmodus blaast de airco gedurende 30 minuten zo veel mogelijk lucht van 18°C uit.
- In snelverwarmingsmodus blaast de airco gedurende 30 minuten zo veel mogelijk lucht van 30°C uit.



! N.B.

- In luchtcirculatiemodus, automatische modus of automatische overschakelingsmodus kan deze functie niet gebruikt worden.
- Het kan zijn dat, afhankelijk van het model, deze functie niet werkt.

Binnenlucht filteren

Automatisch schoonmaken

Tijdens het koelen of het ontvochtigen ontstaat er vocht in de airco. Gebruik de automatische schoonmaakfunctie om dit vocht te elimineren.

- 1 Druk op  om de airco in te schakelen.
 - 2 Druk op .
-  staat in de display.

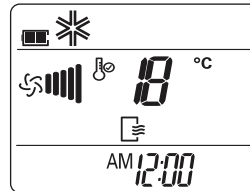



- Wanneer u de airco uitzet, blijft de ventilator 30 minuten draaien om de airco van binnen schoon te maken.

! N.B.

Sommige knoppen kunnen niet worden gebruikt terwijl de airco met het automatisch schoonmaken bezig is.

Plasmapurificatie

Het door LG ontwikkelde plasmafilter verwijdert microscopische verontreinigingen uit de ingezogen lucht zodat er perfect schone en frisse lucht wordt uitgeblazen.

- 1 Druk op  om de airco in te schakelen.
- 2 Druk op ,
-  staat in de display.

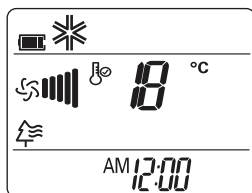





! N.B.

- U kunt deze functie inschakelen door op  te drukken zonder de airco eerst aan te zetten.
- Zowel de koel-indicator als de plasma-indicator lichten op als de plasmapurificatie is ingeschakeld.
- Het kan zijn dat, afhankelijk van het model, deze functie niet werkt.

Automatische instelling (Artificiële Intelligentie)

Modellen met alleen koeling

In deze modus worden de ventilatorsnelheid en de temperatuur automatisch ingesteld gebaseerd op de kamertemperatuur.

- 1 Druk op  om de airco in te schakelen.
- 2 Druk meermaals op  om automatische instelling te selecteren.
- 3 Druk op  of  om de gewenste instelling te kiezen als de gewenste temperatuur hoger of lager dan de huidige kamertemperatuur is.

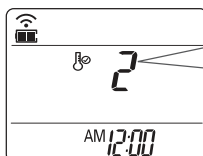



Code	Omschrijving
2	Koelen
1	Licht koelen
0	Huidige temperatuur behouden
-1	Licht verwarmen
-2	Verwarmen

! N.B.



- In deze modus kan de ventilatorsnelheid niet worden ingesteld, maar u kunt wel automatische rotatie van de blaasrichting instellen.
- Het kan zijn dat, afhankelijk van het model, deze functie niet werkt.

Automatisch omschakelen

In deze modus stelt de airco de modus automatisch in om de ingestelde temperatuur +2°C te behouden.

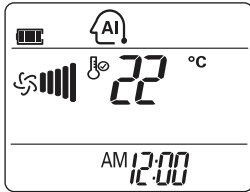
- 1 Druk op  om de airco in te schakelen.
- 2 Druk meermaals op  om Automatisch omschakelen te selecteren.
-  staat in de display.







- 3 Druk op  of  om de gewenste temperatuur in te stellen.
- De temperatuur kan ingesteld worden tussen 18°C en 30°C.
- 4 Druk meermaals op  om de ventilatorsnelheid in te stellen.

! N.B.

Het kan zijn dat, afhankelijk van het model, deze functie niet werkt.

Energiezuinige koeling

In deze modus wordt het energieverbruik verminderd tijdens het koelen. De ingestelde temperatuur wordt automatisch verhoogd om een optimaal binnenklimaat te verkrijgen.

- 1 Druk op  to turn the power on.
- 2 Druk meermaals op  om koelen te selecteren.
- 3 Druk op .
-  staat in de display.

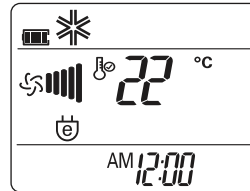

! N.B.

Het kan zijn dat, afhankelijk van het model, deze functie niet werkt.

Helderheid van de display

U kunt de helderheid van de display van de binnen-unit instellen.

- 1 Druk meermaals op  tot u de gewenste helderheid hebt bereikt.

! N.B.

Het kan zijn dat, afhankelijk van het model, deze functie niet werkt.

De airco bedienen zonder de afstandsbediening

U kunt de aan/uit-knop op de binnen-unit gebruiken om de airco te bedienen wanneer de afstandsbediening niet beschikbaar is. De ventilatorsnelheid wordt in de hoogste stand gezet.

1 Open de kap.

- Trek beide zijanten van de kap voorzichtig omhoog.

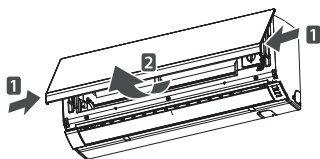

* De functie kan worden gewijzigd volgens een soort model.

2 Druk op de Aan-/Uit-knop

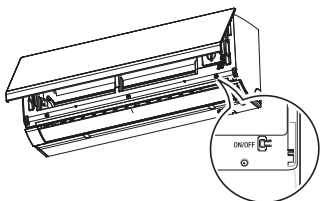

* De functie kan worden gewijzigd volgens een soort model.

- Voor modellen met koeling en verwarming is de manier van instellen anders, afhankelijk van de kamertemperatuur.

Kamertemp.	Temp. inst.	Modus
Onder 21°C	24°C	Verwarmen
Boven 21°C en onder 24°C	23°C	Ontvochtigen
Boven 24°C	22°C	Koelen

- Voor modellen met alleen koeling, wordt de temperatuur op 22°C ingesteld.

De airco automatisch opnieuw opstarten

Wanneer de airco weer aangaat na een stroomstoring, herstelt deze functie de vorige instellingen. Deze functionaliteit is een standaardinstelling.

Automatisch opeieuw starten

1 Open de kap.

- Trek beide zijanten van de kap voorzichtig omhoog.

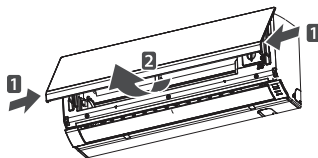

* De functie kan worden gewijzigd volgens een soort model.

2 Druk op de Aan-/Uit-knop en houd deze 6 seconden lang ingedrukt.

- Het apparaat piept tweemaal en het lampje knippert 6 keer.

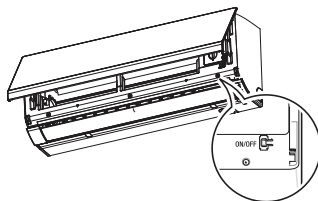

* De functie kan worden gewijzigd volgens een soort model.

- Om deze functie weer in te schakelen, drukt u op de Aan-/Uit-knop en houdt deze 6 seconden lang ingedrukt. Het apparaat piept tweemaal en het lampje knippert 4 keer.

! N.B.

Als u de Aan-/Uit-knop 3 tot 5 seconden vasthoudt in plaats van 6 seconden, zal het apparaat een testmodus starten. In de testmodus blaast het apparaat 18 minuten lang zo veel mogelijk koele lucht uit alvorens naar de standaardinstelling terug te keren.

ONDERHOUD

Maak het apparaat regelmatig schoon om een optimale werking te garanderen en om eventuele defecten te voorkomen.

* Afhankelijk van het model kan dit onderdeel afwezig zijn.

Anti-allergenenfilter + drievoudig filter

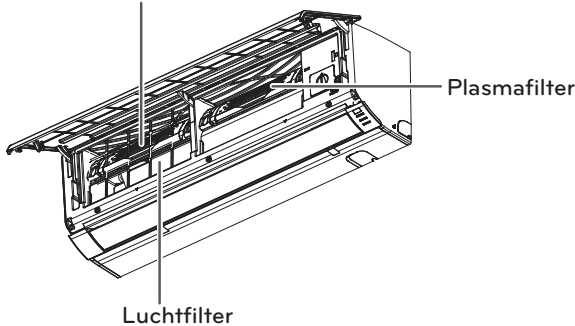

* De functie kan worden gewijzigd volgens een soort model.

Onderdeel	Onderhoudsinterval	Schoonmaakmethode
Luchtfilter	2 weken	Zie "Luchtfilter schoonmaken".
Anti-allergenenfilter + drievoudig filter	3 maanden	Zie "Anti-allergenenfilter en drievoudig filter schoonmaken".
Plasmafilter*	3 maanden	Zie "Plasmafilter schoonmaken".
Buitenkant van de binnen-unit	regelmatig	Gebruik een schone zachte doek. Gebruik geen bleek of schuurmiddelen.
Buiten-unit	regelmatig	Gebruik stoom om de warmtewisselaar en de lucht-gaatjes in de kap schoon te maken (neem contact op met een onderhoudstechnicus).

! LET OP

- Schakel het apparaat uit en trek de stekker uit het stopcontact voordat u onderhoud pleegt; doet u dit niet dan bestaat er een risico op elektrische schokken.
- Gebruik nooit water warmer dan 40°C om de filters te reinigen. Dit kan namelijk vervormingen of verkleuringen veroorzaken.
- Gebruik nooit vluchtige stoffen voor het reinigen van de filters. Deze kunnen de oppervlakken van het filter beschadigen.

! N.B.

- De locatie en vorm van de filters kan, afhankelijk van de modellen, verschillen.
- Maak de warmtewisselaar van de buiten-unit regelmatig schoon. Vuil dat zich in de warmtewisselaar ophoopt kan de efficiëntie van het apparaat verlagen waardoor het energieverbruik stijgt.

Luchtfilter schoonmaken

Maak het luchtfilter om de week schoon, of vaker indien nodig.

- 1 Schakel het apparaat uit en trek de stekker uit het stopcontact.
- 2 Open de kap.
 - Trek beide zijanten van de kap voorzichtig omhoog.

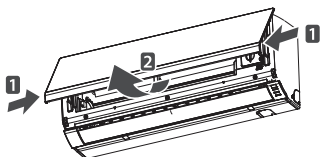

* De functie kan worden gewijzigd volgens een soort model.

- 3 Pak de knop van het luchtfilter vast, trek deze licht omhoog en verwijder het filter.

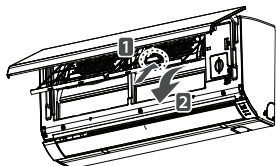

* De functie kan worden gewijzigd volgens een soort model.

- 4 Reinig het filter met een stofzuiger of met warm water.
 - Als het stof lastig te verwijderen is, kunt u het filter reinigen met lauw water en afwasmiddel.
- 5 Laat het filter in de schaduw drogen.

Anti-allergenenfilter en drievoudig filter schoonmaken

- 1 Schakel het apparaat uit en trek de stekker uit het stopcontact.
- 2 Open de kap en verwijder het luchtfilter (zie "Luchtfilter schoonmaken").
- 3 Verwijder het anti-allergenenfilter

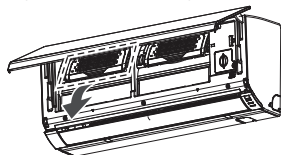

* De functie kan worden gewijzigd volgens een soort model.

- 4 Verwijder het anti-allergenenfilter.

! N.B.

De locatie en vorm van de filters kan, afhankelijk van de modellen, verschillen.

Plasmafilter schoonmaken

- 1 Schakel het apparaat uit en trek de stekker uit het stopcontact.
- 2 Open de kap en verwijder het luchtfilter (zie "Luchtfilter schoonmaken").
- 3 Verwijder het plasmafilter binnen 10 seconden.

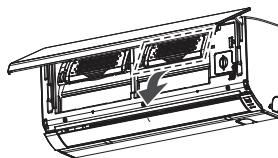

* De functie kan worden gewijzigd volgens een soort model.

- 4 Gebruik een stofzuiger om vuil te verwijderen.
 - Als het stof lastig te verwijderen is, kunt u het filter reinigen met lauw water.
- 5 Laat het filter in de schaduw drogen.

! N.B.

- De locatie van de filters kan, afhankelijk van de modellen, verschillen.
- Sommige modellen hebben geen plasmafilter.

PROBLEMEN VERHELPEN

Zelfdiagnose

Dit apparaat heeft een ingebouwde zelfdiagnose-functie. Als er een fout optreedt, zal het lampje van de binnen-unit knipperen met een interval van 2 seconden. Wanneer dit gebeurt, dient u contact op te nemen met uw dealer of servicecentrum.

Voordat u een service-aanvraag doet

Controleer het volgende voordat u contact opneemt met uw servicecentrum. Als het probleem zich nog steeds voordoet, kunt u contact opnemen met uw servicecentrum.

Probleem	Mogelijke oorzaken	Oplossing
Er komt een brandlucht of een vreemd geluid uit het apparaat.	-	Schakel de airco uit, trek de stekker uit het stopcontact en neem contact op met uw servicecentrum.
Er lekt water uit de binnen-unit, zelfs wanneer de luchtvochtigheid laag is.		
De stroomkabel is beschadigd of wordt ongebruikelijk warm.		
Een knop, een beveiliging, de aarding of een zekering werkt niet goed.		
De airco doet het niet.	De stekker zit niet in het stopcontact.	Controleer of de stekker in het stopcontact zit.
	Er is een zekering doorgeslagen of de aardlekschakelaar is gesprongen.	Vervang de zekering of controleer of controleer de aardlekschakelaar.
	Er is een stroomstoring.	Schakel de airco uit als zich een stroomstoring voordoet. Wacht 3 minuten na het herstellen van de stroomvoorziening voordat u de airco weer inschakelt.
	Het voltage is te hoog of te laag.	Controleer de aardlekschakelaar.
	De airco is na een bepaalde tijd automatisch uitgegaan.	Druk nogmaals op de Aan-/Uit-knop.

Probleem	Mogelijke oorzaken	Oplissing
De airco genereert geen koele lucht.	De luchtstroom is niet correct.	Zorg ervoor dat de voorkant van de airco niet geblokkeerd wordt door een zonwering, gordijn of meubel.
	Het luchtfilter is vies.	Maak het luchtfilter om de week schoon. Zie "Luchtfilter schoonmaken" voor meer informatie.
	De kamertemperatuur is te hoog.	In de zomer kan het enige tijd duren voor de binnenlucht koel wordt. Gebruik in dit geval de snelkoelen-modus om de binnenlucht snel te koelen.
	Koude lucht ontsnapt uit de kamer.	Zorg ervoor dat er geen koude lucht uit de kamer ontsnapt door ventilatiegaten.
	De ingestelde temperatuur is hoger dan de kamertemperatuur.	Stel de gewenste temperatuur in zodat deze lager is dan de kamertemperatuur.
	Er is een warmtebron dichtbij de airco.	Gebruik geen warmtebronnen zoals een elektrische oven of een gasbrander terwijl de airco in gebruik is.
	Luchtcirculatiemodus is ingeschakeld.	In luchtcirculatiemodus blaast de airco lucht rond zonder deze te koelen of verwarmen. Stel de modus in op koeling.
De ventilatorsnelheid kan niet ingesteld worden.	Automatische modus, snelkoelen, snelverwarmen of ontvochtigingsmodus is ingeschakeld.	In sommige modi, zoals snelkoelen, snelverwarmen of ontvochtigen, kan de ventilatorsnelheid niet worden aangepast. Selecteer een modus waarin u de ventilatorsnelheid wel kunt aanpassen.
De temperatuur kan niet ingesteld worden.	Luchtcirculatiemodus, snelkoelen of snelverwarmen is ingeschakeld.	In sommige modi, zoals luchtcirculatie, snelkoelen of snelverwarmen, kan de temperatuur niet worden ingesteld. Selecteer een modus waarin u de temperatuur wel kunt aanpassen.

