

DAIKIN

4P359542-1H

Draadloze LAN-verbindingsadapter
<BRP069A41>

Installatie-
handleiding

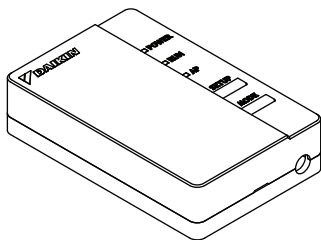

Startpagina: <http://www.onlinecontroller.daikineurope.com>



- ◆ Voor meer bijzonderheden over specificaties, instellingmethodes, veel gestelde vragen (FAQ), een kopie van het oorspronkelijke gelijkvormigheidsattest en de laatste versie van deze handleiding, raadpleeg de startpagina hierboven.

- ◆ Daikin Industries Czech Republic s.r.o. verklaart hierbij dat de BRP069A41 voldoet aan de belangrijkste vereisten en andere betreffende bepalingen van richtlijn 1999/5/EC.

Accessoires

Controleer of uw kit de volgende accessoires bevat.

Model BRP069A41 ※1 Maak vast op de sluitklever op de achterzijde van dit blad en bewaar in een veilige plaats.

(A) Draadloze LAN-verbingsadapter

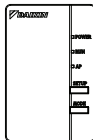

(B) Sluitklever met serienummer (1 blad)

※1

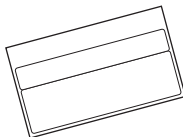

(C) Installatiehandleiding (1 stuks)

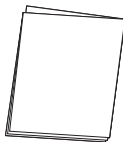

Veiligheidsmaatregelen

- ◆ Hierna volgt een uitleg van de in deze handleiding gebruikte pictografische symbolen.

Overhandig deze installatiehandleiding aan de klant wanneer de installatie voltooid is.

- ◆ Om de airconditioner te testen, volg de installatiehandleiding van de airconditioningsunit.



De met dit symbool gemarkeerde toestellen hebben een dubbele isolatie en zijn op die manier veilig voor de gebruiker en hoeven dus niet op een veilige manier geaard (massa) te worden.



Verboden



Volg de richtlijnen



Waarschuwing

Situaties die ernstige verwondingen kunnen veroorzaken en zelfs dodelijk zijn.

Bij installatie:



- Uw verdeler of een technicus vragen de installatie te doen. (Kan een elektrische schok of brand veroorzaken.)
- Voor de installatie, gebruik altijd de accessoires en opgegeven onderdelen. Volg nauwgezet de richtlijnen in deze installatiehandleiding. (Kan de unit doen vallen of een elektrische schok of brand veroorzaken.)
- Elektrische werkzaamheden moeten worden uitgevoerd zoals beschreven in de installatiehandleiding en volgens de nationale reglementen of praktijkcodes met betrekking tot elektrische bedrading.
- Schakel altijd de elektrische voeding uit alvorens te installeren. (Het aanraken van elektrische onderdelen kan een elektrische schok als gevolg hebben.) De hoofdschakelaar van de installatie bevindt zich op de buitenunit. Schakel deze hoofdschakelaar uit om de stroomtoevoer af te sluiten.

Veiligheidsmaatregelen



Waarschuwing

Situaties die ernstige verwondingen kunnen veroorzaken en zelfs dodelijk zijn.

Bij gebruik:



- Niet demonteren, wijzigen of repareren.
(Kan een elektrische schok, brand of verwondingen veroorzaken.)
- Bedien dit product niet met natte handen.
(Kan een elektrische schok of brand veroorzaken.)
- Maak dit product niet nat en gebruik het niet wanneer een bad wordt genomen of wanneer activiteiten met water worden uitgevoerd.
(Kan een elektrische schok of brand veroorzaken.)
- Gebruik dit product niet nabij medische toestellen of in de nabijheid van mensen met een pacemaker of defibrillatoren. Dit product kan levensgevaarlijke elektromagnetische interferenties veroorzaken.
- Gebruik dit product niet nabij automatisch bediende toestellen, zoals automatische deuren of alarmapparatuur.
(Kan ongelukken veroorzaken wanneer dergelijke apparatuur fout gaan werken).



- Trek de stekker van de airconditioner onmiddellijk uit het stopcontact in geval van een abnormale geur of geluid of wanneer het te warm begint te worden of rook eruit komt.
(Kan een storing of brand veroorzaken.)
 - ◆ Vraag aan uw verdeler het product te controleren.
- Trek de stekker van de airconditioner onmiddellijk uit het stopcontact wanneer het product gevallen is of wanneer de kast beschadigd is.
(Kan een elektrische schok of brand veroorzaken.)
 - ◆ Vraag aan uw verdeler het product te controleren.

Veiligheidsmaatregelen



Voorzichtig

Situaties die verwondingen kunnen veroorzaken of schade toebrengen.

Bij installatie:



- Installeer het product niet in of op een plaats waar gaslekken kunnen voorkomen.
(Kan brand veroorzaken.)



- Trek het verbindingssnoer los via zijn stekker.
(Anders kan een elektrische schok of brand voorkomen.)

Bij gebruik:



- Gebruik het product niet wanneer kleine kinderen eraan kunnen.
(Kan verwondingen veroorzaken.)

- Gebruik het product niet nabij een microgolfoven.
(Anders kan de communicatie via een draadloos LAN-netwerk worden beïnvloed.)

Vereisten voor verwijdering



- Uw product draagt dit symbool. Dit symbool betekent dat u geen elektrische en elektronische producten mag mengen met niet-gesorteerd huishoudelijk afval.
- Probeer het systeem niet zelf te ontmantelen: het ontmantelen van het product en andere onderdelen moeten gebeuren door een bevoegde monteur in overeenstemming met de relevante lokale en nationale wetgeving.
- Het product en de afval moeten bij een gespecialiseerd behandelingsbedrijf worden behandeld voor hergebruik, recycling en terugwinning.
- Door voor de juiste afvalverwijdering te zorgen, draagt u bij aan het voorkomen van mogelijke negatieve gevolgen voor het milieu en de gezondheid van de mens. Voor meer informatie, gelieve contact op te nemen met de monteur of de lokale overheid.

Hoofdcomponenten

Draadloze LAN-verbinderadapter

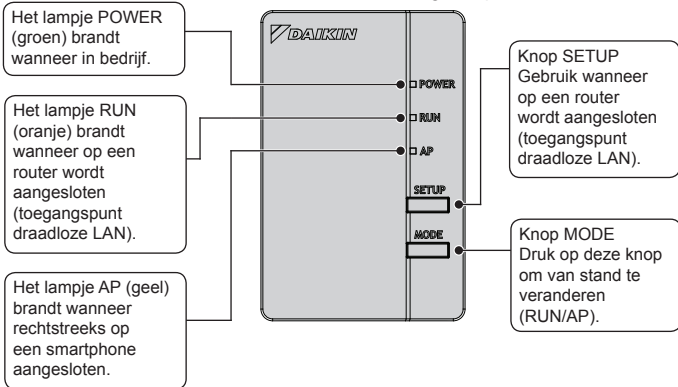

BRP069A41

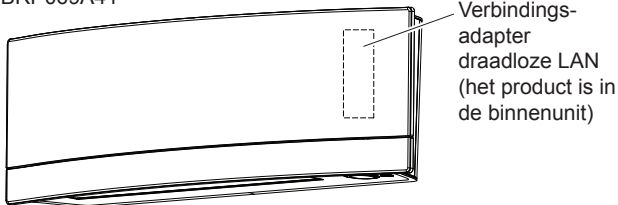

1 De draadloze LAN-verbindingsadapter op de binnenuit vastmaken.



Gevaar

Schakel altijd de elektrische voeding uit alvorens te installeren. (Het aanraken van elektrische onderdelen kan een elektrische schok als gevolg hebben.) De hoofdschakelaar van de installatie bevindt zich op de buitenunit.

■ BRP069A41

Verwijder het bovenste voorpaneel van de binnenuit en open de deur, neem het verbindingssnoer vast met uw vingers en trek het uit; verwijder vervolgens de draadbinder en trek de isolatiebuis van het verbindingssnoer.

- ◆ Raadpleeg de installatiehandleiding van uw airconditioner voor meer informatie over het verwijderen van het bovenste voorpaneel.

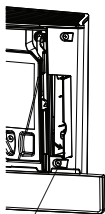

Open de deur

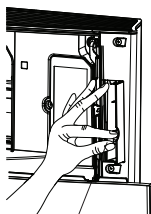

Neem het verbindingssnoer

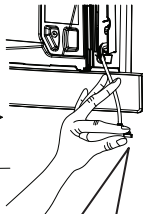

Draadbinder

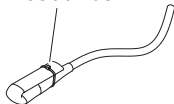

Isolatiebuis

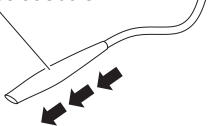

Connector (wit)

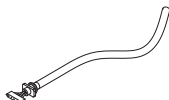

2 De (bovenste) behuizing van de adapter verwijderen.

■ BRP069A41

Om deze te verwijderen, druk een normale schroevendraaier in de gleuf tussen de bovenste en onderste behuizing. (Doe dit voorzichtig om de behuizing niet te beschadigen.)

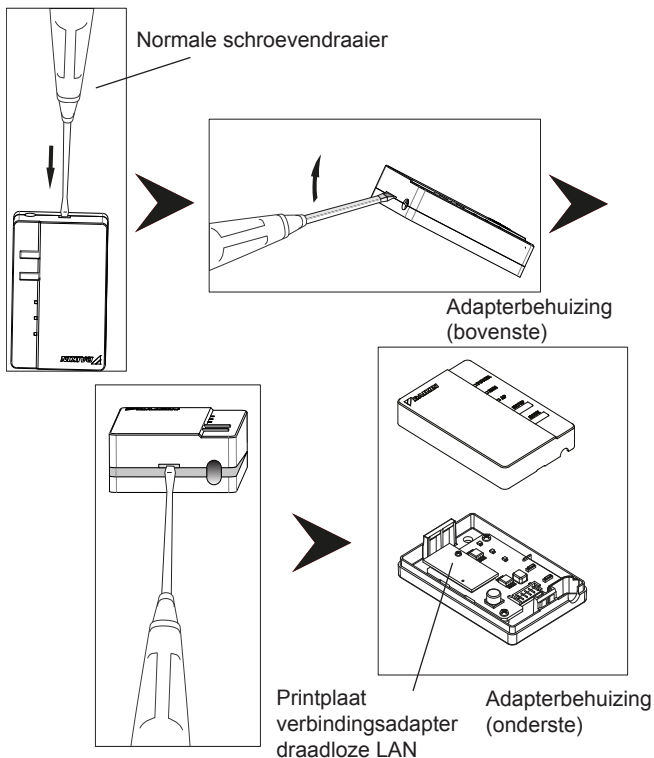

3 Het verbindingssnoer op het product vastmaken.

■ BRP069A41

Maak de connector (wit) van het verbindingssnoer vast.

- ◆ Steek het verbindingssnoer in de gleuf in de (onderste) behuizing van de adapter.

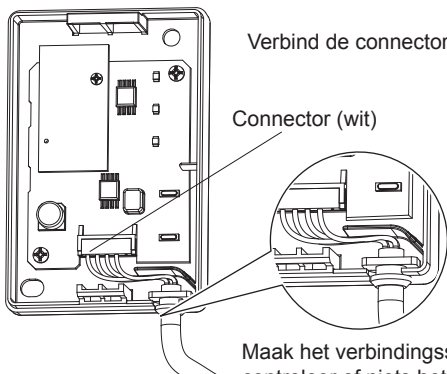

Verbind de connector op dezelfde kleur.

Connector (wit)

Maak het verbindingssnoer vast en controleer of niets het snoer trekt of belast.

4 De behuizing van de adapter terug in zijn oorspronkelijke toestand zetten.

■ BRP069A41

Klik de bovenkant van de bovenste behuizing op de klem op de bovenkant van de onderste behuizing en druk om de doos te sluiten.

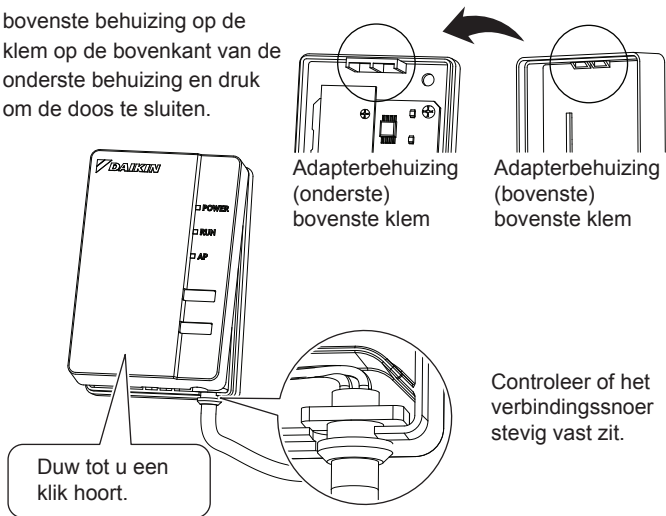

5 De draadloze LAN-verbindingsadapter in binneneenheid plaatsen.

■ BRP069A41

Neem de adapterbehuizing vast met uw vingers, plaats deze terug in de binneneenheid en sluit de deur. (Zie de afbeelding op de volgende pagina)

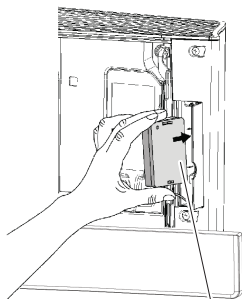

Adapterbehuizing



Sluiten



VOORZICHTIG

Sluit deze deur vooraleer de unit aan te zetten. Wanneer de unit onder spanning wordt gezet, gaan panelen open. Indien de deur niet gesloten is, zal een paneel tegen de deur slaan en mogelijk zaken beschadigen.

6 De werking controleren

■ BRP069A41

Zet de elektrische voeding aan, wacht tot de initialisatie voltooid is (het onderste paneel is in de GESLOTEN stand). Open de deur, verwijder de WLAN-adapter en controleer of het lampje [POWER] voor het product brandt. Na dit te hebben gecontroleerd, plaats de WLAN-adapter terug in de unit en sluit de deur.

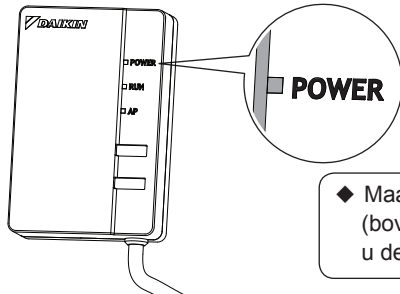

- ◆ Maak de adapterbehuizing (bovenkant) altijd vast als u de voeding aanzet.

De klant moet voor de volgende zaken zorgen.

- Een smartphone of tablet-PC
(ondersteunde besturingssystemen: Android 2.3.3 of later;
iOS 5.0 of later.)
- Een internetkabel en een communicatieapparaat
(modem/router of dergelijk)
- Een toegangspunt tot een draadloos LAN-netwerk
- [Daikin online controller] (geen meerprijs)

Werkwijze om Daikin online controller te installeren

Op Android

- (1) Open [Google Play].
- (2) Zoek [Daikin online controller].
- (3) Volg de instructies op het scherm om deze te installeren.

Op iPhone

- (1) Open [App Store].
- (2) Zoek [Daikin online controller].
- (3) Volg de instructies op het scherm om deze te installeren.

Zie

<http://www.onlinecontroller.daikineurope.com>
voor gedetailleerde installatie-instructies.

Configuratie

Gedeelte
verbindings-
instellingen

- 1** Druk op de knop [WPS] op de router (toegangspunt draadloze LAN).

- ◆ Raadpleeg de gebruiksaanwijzing van de router (toegangspunt draadloze LAN) voor meer bijzonderheden.

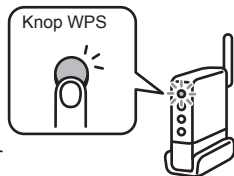

- 2** Druk 2 seconden op de knop [SETUP] op het product.

- ◆ Het lampje [RUN] op het product knippert vlugger. Wanneer de WLAN-adaptor en de router (toegangspunt draadloze LAN) verbonden zijn, brandt dit lampje continu.

- 3** Verbind de smartphone (of tablet-PC) en de router (toegangspunt draadloze LAN).

- ◆ Raadpleeg de gebruiksaanwijzing van de router (toegangspunt draadloze LAN) voor meer bijzonderheden.

- 4** Druk op de [Online controller] die was geïnstalleerd.

- ◆ Volg de richtlijnen op het scherm om de instellingen in te stellen en voor de bediening.

[Noot]

- Indien een upgrade voor uw adapter beschikbaar is, verschijnt het p "i" op het scherm met het overzicht over de apparaten. Druk erop om uw firmware bij te werken.

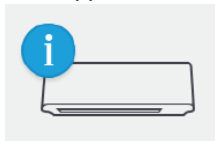

- Wanneer u meerdere systemen verbindt, kunt u de systeemnaam in het systeemmenu "More" veranderen.

De SSID en KEY

De [SSID] en [KEY] vermeld op de klever (B) met het serienummer in de accessoirestukken zijn nodig om de airconditioner met de smartphone via een draadloze LAN te verbinden.

Plak hier de klever (B) met het serienummer voor accessoirestukken en bewaar op een veilige plaats.

Instelling

Indien de verbindingen niet met [WPS] lukten, maak als volgt de verbinding.

- 1** Druk 2 seconden op de knop [MODE] op het product en wacht tot 10 seconden tot het lampje [AP] brandt.
- 2** Sluit rechtstreeks de smartphone (tablet-PC) en de adapter aan op de draadloze LAN zonder via de router te gaan.
 - ◆ Met de smartphone-instellingen of de draadloze LAN-verbindingadapter, selecteer SSID (DaikinAP *****) vermeld de "Wi-Fi" (B) sluitklever met serienummer en voer de KEY (*sleutel*) in.
- 3** Druk op [Online controller] die was geïnstalleerd.

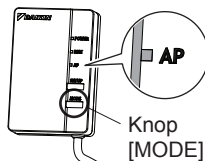

Configuratie

Gedeelte
verbindings-
instellingen

4 Voer de instellingen in van de draadloze verbinding.

(1) Op het scherm Login, (2) Op het scherm Devices, (3) Op het scherm Living Room, druk op [Devices].

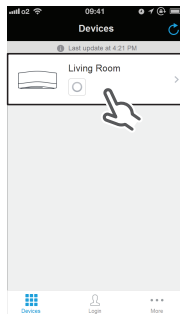
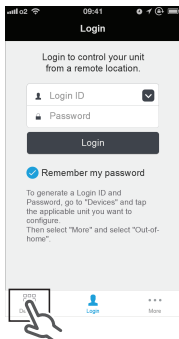

(4) Op het scherm Settings, druk op [WLAN Connection].

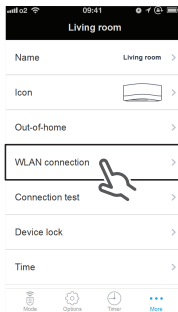

(5) Op het scherm WLAN-verbinding, vul de naam van het netwerk (Network) en het wachtwoord (Password) in en druk vervolgens op [Save] om dit op te slaan.

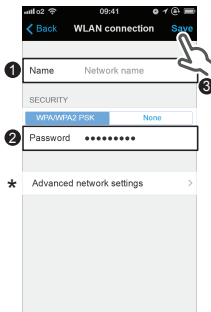

(6) Op het scherm WLAN-verbinding, druk op [Connect] en volg de instructies op de smartphone.

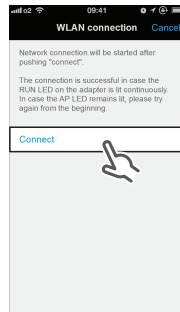

(7) Nadat u de hierboven beschreven instelling hebt uitgevoerd en het product en de router (toegangspunt draadloze LAN) verbonden zijn, zal het lampje [RUN] branden. Indien dit lampje meer dan een minuut knippert, controleer of de router (toegangspunt draadloze LAN) wel degelijk onder spanning staat, controleer de netwerknaam en het wachtwoord en voer de procedure opnieuw uit vanaf het begin.

- * Om de WLAN-verbinding handmatig in te stellen, druk op [Advanced network setting], schakel Automatic IP address uit, vul de gevraagde informatie van uw wifi-router in en druk daarna op [Set] en vervolgens op [Connect] en volg de instructies op de smartphone. Ga vervolgens verder zoals beschreven in stap (7).

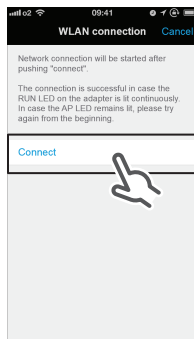
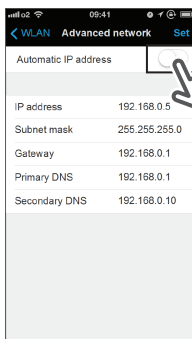

5 Verbind de smartphone (of tablet-PC) en de router (toegangspunt draadloze LAN).

- ◆ Raadpleeg de gebruiksaanwijzing van de router (toegangspunt draadloze LAN) voor meer bijzonderheden.

Voor meer bijzonderheden, raadpleeg de gebruiksaanwijzing op onze startpagina.

Probleemoplossing

De volgende tabel beschrijft bondig wat te doen in geval van storing of twijfel wanneer u het product installeert of verbindinginstellingen instelt. Voor meer informatie, raadpleeg de veel gestelde vragen (FAQ) op de startpagina.

Wanneer dit gebeurt	Uitleg en waar controleren
Geen enkel lampje brandt.	<ul style="list-style-type: none">→ Controleer de installatie. Het product werkt niet zoals het moet. <ul style="list-style-type: none">→ Zet de airconditioner uit en daarna terug aan.
Het systeem (de airconditioner) staat niet vermeld op het scherm met de lijst van systemen.	<ul style="list-style-type: none">→ Controleer of de airconditioner wel degelijk onder spanning staat.→ Controleer of het lampje RUN/AP brandt.→ Probeer de adapter opnieuw op het draadloos netwerk aan te sluiten.→ Zet de router (toegangspunt tot het draadloos LAN) dichterbij het product→ De mogelijkheid bestaat dat u een smartphone, een toegangspunt of een draadloze router gebruikt die niet ondersteund wordt.→ Controleer of de smartphone of tablet op hetzelfde draadloos LAN-netwerk is aangesloten als de WLAN-adapter. Voor meer bijzonderheden, raadpleeg de startpagina.
Wanneer geprobeerd wordt een directe verbinding met de adapter te maken ([AP]-stand), is de adapter niet zichtbaar in de lijst van de beschikbare Wi-Fi-netwerken van de smartphone/tablet.	Wanneer in [AP]-stand, ga terug naar de [RUN]-stand en ga dan opnieuw naar de [AP]-stand door 2 seconden op de knop [MODE] te drukken, dit om naar een ander Wi-Fi-kanaal over te schakelen. Herhaal dit indien nodig.

DAIKIN INDUSTRIES CZECH REPUBLIC s.r.o.

U Nové Hospody 1/1155, 301 00 Plzeň Skvrňany, Czech Republic

DAIKIN EUROPE N.V.

Zandvoordestraat 300, B-8400 Oostende, Belgium

CE 1383

4P359542-1H 2014.07